

Les Essentiels SMATV 2021

Schémas et devis types

- Réception individuelle
- Réception collective



Index

Entreprise et Services	4
Conditions générales de vente	5
Charte qualité service	7

Schémas et devis types

Installation individuelle	
Terrestre et satellite	9
Installation individuelle	
Terrestre et satellite	17

Entreprise et Services

Entreprise

Fondée en 1933, Fracarro est aujourd'hui l'une des sociétés européennes les plus importantes dans le secteur de la réception et de la distribution des signaux audio vidéo, ainsi que dans le secteur de la sécurité (alarme et vidéosurveillance).

La synergie entre ces deux secteurs d'activité permet à Fracarro de proposer des solutions intégrées pour la réalisation de bâtiments et d'habitations « intelligentes » connectées au reste du monde.

La mission est depuis toujours de garantir des produits de haute qualité, et de proposer des services minutieusement étudiés pour les opérateurs du secteur.

Dans le secteur Audio Vidéo, Fracarro est aujourd'hui en mesure d'offrir la plus vaste gamme de systèmes pour la réception et la distribution de signaux : antennes terrestres et satellites, amplificateurs, coupleurs, dérivateurs, stations de tête, et tous les éléments nécessaires pour la réalisation d'une distribution terrestre ou B.I.S. Commutée. Avec la Télévision Numérique Terrestre, grâce à l'expérience acquise sur le marché international, Fracarro est considérée comme la référence pour la solution à tous les problèmes liés à cette nouvelle technologie.



Conformité aux directives européennes

Les produits Fracarro sont conformes et soumis aux directives européennes 2006/95/EC (LVD – Courant Faible) et 2004/108/EC (EMC – Compatibilité électromagnétique) ayant réussi les tests prévus par les normes techniques réalisés auprès de laboratoires accrédités. Le marquage CE est présent sur tous ces produits.

Site web et Réseau social

Le site web Fracarro vous permet de vous tenir informé des nouveautés et initiatives de l'entreprise.

Plus particulièrement, la page concernant l'Assistance Technique qui met en évidence toutes les mises à jour disponibles de nos softwares, que cela concerne la CCTV, l'alarme, ou bien les stations de tête.

Le Groupe Fracarro est aussi présent sur FACEBOOK, sur lequel vous pouvez partager vos expériences, ainsi que celles des autres utilisateurs du globe.

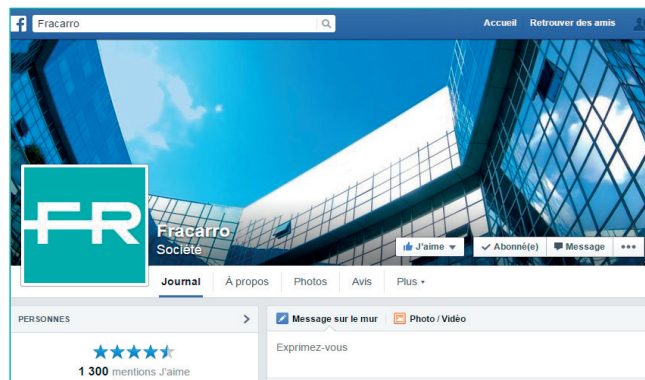

Assistance technique

Depuis toujours, la mission de Fracarro est d'offrir aux installateurs des produits et des solutions d'excellente qualité, mais pas seulement. L'attention que l'entreprise accorde aux acteurs du secteur se traduit également dans toute une série de services pour le support aux professionnels.

Grâce aux techniciens présents au siège à Gennevilliers et aux technico-commerciaux présents dans toute la France, Fracarro est en mesure de répondre à n'importe quelle demande de consultation pour la réalisation d'installations TV satellite et sécurité.

Service client : 01 47 28 34 41

Formation

Historiquement, Fracarro a toujours été en première ligne pour informer les opérateurs sur les nouveautés technologiques.

Fracarro considère la formation des installateurs aux produits innovants très importante. C'est pour cette raison que nous sommes particulièrement actifs dans l'organisation de journées techniques et séminaires de formation.

En plus d'une présence continue sur le territoire, à l'occasion d'événements comme les salons, les road show et en collaboration avec ses partenaires, l'entreprise s'engage aujourd'hui dans des projets importants qui ont pour but la formation des acteurs de notre métier.

Renseignements et Inscription:

- ▶ Par téléphone : 01 47 28 34 00
- ▶ Par fax : 01 47 28 34 21 ou par courrier (bulletin d'inscription sur demande)

FRACARRO France / FORMATION
7/14 rue du Fossé Blanc – Bâtiment C1
92622 GENNEVILLIERS Cedex

Conditions générales de vente

Les présentes CGV s'appliquent à tous produits fabriqués et/ou commercialisés par la société FRACARRO en France métropolitaine; Toute commande de produits à la société FRACARRO entraîne l'acceptation sans réserve des présentes conditions générales de vente qui prévalent sur tout autre document non signé par FRACARRO. Le fait de passer commande implique l'adhésion entière et sans réserve aux présentes conditions générales de vente, à l'exclusion de tout autre document ou clause contraire, non prévus par les présentes, ni acceptés expressément par FRACARRO et qui lui serait inopposable. Le fait que notre Société ne se prévale pas, à un moment donné, de l'une quelconque des clauses des présentes conditions générales de vente ne peut être interprété comme valant renonciation à se prévaloir ultérieurement de ces mêmes clauses.

1) Tarifs par catégories de clientèles

Les présentes CGV sont complétées par des conditions catégorielles de vente, différenciées par catégories de clients (CCV), établies en application de l'article 441-6 du code de commerce, et fixant pour chaque catégorie de clientèle les conditions de vente, les réductions de prix, les conditions de règlement. Les Conditions catégorielles de vente et les tarifs constituent avec les présentes CGV un tout indissociable.

Nos tarifs sont ceux en vigueur à la date de facturation. Nos modifications de tarifs seront périodiquement communiquées à nos clients et applicables avec un préavis de un mois, sauf convention expresse particulière entre les parties. Les conditions catégorielles distinguent les conditions applicables aux trois catégories distinctes suivantes:

- ▶ Distributeurs électriques grossistes,
- ▶ Distributeurs électroniques grossistes,
- ▶ Installateurs d'antennes.

Toutes les commandes doivent nous être adressées par écrit.

2) Livraison

Nos produits voyagent aux seuls risques et périls du destinataire à compter de la mise à sa disposition desdits produits dans nos établissements ou de leur remise à un transporteur. Au moment de la livraison des produits, le client a l'obligation de vérifier la qualité et la quantité des produits livrés. En cas d'avaries ou de manquants, le client:

- ▶ inscrira sur les documents de transport des réserves claires, précises et complètes,
- ▶ confirmera ces réserves au dernier transporteur par lettre RAR, dans les trois jours de la réception, conformément à l'article 105 du Code de Commerce,
- ▶ demandera éventuellement la nomination d'un expert judiciaire conformément aux dispositions de l'article 10 du même code.

Les délais de livraison contractuels sont ceux mentionnés dans l'accusé de réception et courent à partir de sa date d'émission. La livraison dans les délais ne peut intervenir que si le client est à jour de ses obligations envers notre société, quelle qu'en soit la cause. Les retards de livraison ne peuvent en aucun cas donner lieu à pénalités, indemnités, dommages et intérêts, retenue, refus de livraison ou annulation des commandes.

3) Acceptation des livraisons

Passé un délai de dix jours, après la date de livraison, aucune réclamation ne sera acceptée pour non conformité ou vice apparent des produits, sans accord préalable écrit de FRACARRO. Passé cette date, les produits sont réputés acceptés.

Si le client estime que l'un des produits livrés n'est pas conforme, nous ne pourrions accepter un retour que si les produits présumés non conformes nous sont retournés dans leur emballage d'origine complet, accompagné du motif écrit du refus et sous réserve que le client n'ait apporté aucune modification ou provoqué aucune détérioration pour quelque cause que ce soit. En cas de retour accepté, le produit reconnu non conforme pourra, selon le cas, être remplacé ou faire l'objet d'un avoir à sa valeur d'achat. Les dispositions ci-dessus visées ne sont pas applicables aux produits ayant satisfait au contrôle prévu par un accord qualité.

4) Facturation

Les factures sont établies aux prix et conditions en vigueur à la date de facturation. Nous nous réservons de modifier nos tarifs, notamment en fonction des variations du coût de la main-d'œuvre et des matières premières.

Le paiement des ristournes conditionnelles s'effectue sous forme d'avoir; il est subordonné au règlement de toutes les factures à échéance et au respect des engagements commerciaux.

5) Paiement

Le lieu de paiement figure sur la facture. Sauf convention particulière, les paiements s'effectuent à 30 jours date de facture, nets et sans escompte. En cas de retard de paiement, toutes sommes dues deviendront de plein droit immédiatement exigibles et porteront intérêt à trois fois le taux d'intérêt légal, applicable à la date d'exigibilité, plus taxes. A défaut de paiement, la vente de tout ou partie des produits dont le prix n'a pas été entièrement payé, pourra être déclaré résolue de plein droit.

Conditions générales de vente

6) Déchéance du terme

En cas de non paiement à l'une quelconque des échéances, FRACARRO pourra invoquer la déchéance du terme pour toutes les créances existantes au jour de la notification, exiger en conséquence le paiement immédiat de l'intégralité du prix en principal, accessoires et taxes afférentes, des marchandises retirées (ou livrées) et non intégralement payées, et/ou revendiquer immédiatement lesdites marchandises en application de la clause de réserve de propriété. FRACARRO pourra également refuser d'honorer toute nouvelle commande passée et cesser de livrer les produits, sans que le client puisse arguer d'un refus de vente injustifié, ou prétendre à une quelconque indemnité.

7) Réserve de propriété

En outre, sauf décision préalable contraire et écrite, et notwithstanding toute clause contraire non acceptée par FRACARRO, en application des articles 2367 et suivants du code civil, le transfert de propriété de nos produits est suspendu jusqu'à complet paiement du prix de ceux-ci par le Client, en principal et accessoires, même en cas d'octroi de délais de paiement. Toute clause contraire, notamment insérée dans les conditions générales d'achat, est réputée non écrite et inopposable à FRACARRO.

Le paiement n'est réputé réalisé qu'au moment de l'encaissement effectif du règlement bancaire sur le compte de FRACARRO. Jusqu'au paiement intégral des articles, l'acheteur s'interdit expressément de les mettre en gage, ou de les constituer en nantissement ou warrant ou consentir sur eux un autre droit quelconque au profit de tiers pour quelque cause que ce soit. Dans le cadre normal de son exploitation, le client pourra revendre les marchandises objet du contrat et non encore réglées, sous réserve du droit pour FRACARRO d'en revendiquer le prix payé par les sous-acquéreurs auprès du client en cas de défaut de paiement de celui-ci.

L'acheteur doit prendre toutes dispositions, y compris en matière d'assurance, pour qu'en cas de sinistre FRACARRO soit intégralement indemnisée de son préjudice. En cas de dégradation, destruction ou disparition des marchandises non payées, FRACARRO sera de plein droit subrogée pour le règlement des indemnités d'assurance portant sur les marchandises en cause.

En cas de règlement judiciaire de l'acheteur ou de liquidation des biens, les commandes en cours seront automatiquement annulées, et FRACARRO se réserve le droit de revendiquer les marchandises en stock, dans les conditions prévues par l'article L624-16 du code de commerce, et nos produits non payés en totalité ne pourront en aucun cas être compris dans son actif. De convention expresse, FRACARRO pourra faire jouer les droits qu'elle détient au titre de la présente clause de réserve de propriété, pour l'une quelconque de ses créances, sur la totalité de ses produits en possession du Client, ces derniers étant conventionnellement présumés être ceux impayés, et FRACARRO pourra les reprendre en dédommagement de tous les montants de ses factures demeurées impayées.

Les clients ne devront pas altérer ou supprimer les signes d'identification de ces matériels et de leurs emballages, dont ils autorisent la vérification à tout moment dans leurs stocks. Ils supporteront les dommages que ces matériels pourraient subir ou occasionner. La présente clause n'empêche pas que les risques des marchandises soient transférés à l'acquéreur dès leur livraison à celui-ci.

La commande de nos produits implique l'acceptation tacite et sans réserve de la présente clause de réserve de propriété, et ce notwithstanding tout document contraire émanant de l'acheteur.

8) Travaux sur devis

Sauf convention contraire, la validité des devis est de deux mois.

Les fournitures et travaux d'installation sont limités exactement aux matériels et aux travaux désignés dans le devis.

Les études, plans et documents fournis par la Société doivent lui être rendus au cas où la commande ne lui est pas confiée, même si une participation forfaitaire a été demandée au client pour leur établissement. Ces documents ne peuvent être copiés, reproduits, communiqués ou exploités, sans l'autorisation écrite de la Société.

9) Garantie

Notre Société garantit ses produits contre tout défaut ou vice conformément aux articles 1641 et suivants du code Civil. Si le client estimait que les produits livrés par notre Société étaient entachés de défauts, ou de vices, il devra l'en aviser sans retard à compter de leur découverte, par courrier recommandé avec accusé de réception en précisant les défauts ou les vices entachant les produits et en fournissant tous les justificatifs quant à la réalité de ceux-ci. Le client devra en outre permettre à notre Société de procéder à la constatation des défauts ou vices allégués, étant précisé que ceux-ci ne seront pris en charge que s'ils ont été constatés et reconnus par notre Société. Si, après examen par notre société, il s'avérait que les produits étaient bien entachés de défauts ou de vices, alors notre société s'engagerait à remplacer ceux-ci ou à les rembourser par un avoir.

Notre garantie est strictement limitée à l'obligation de remplacement ou de remboursement des produits défectueux ou entachés de vice, à l'exclusion des dommages directs ou indirects, sur les personnes et sur les biens causés par l'utilisation de nos produits. Les défauts de conformité, détériorations ou manquants ne pourront en aucun cas donner lieu au profit du client au paiement de quelques frais, pénalités, indemnités, dommages et intérêts de quelque nature que ce soit. Cette garantie ne joue pas en cas d'utilisation anormale de nos produits ou de non respect des recommandations d'emploi et des règles de l'art en la matière, sachant qu'il appartient au client d'effectuer les essais préalables nécessaires à leur application.

10) Propriété industrielle

La vente de produits par notre société ne confère à notre client aucun droit sur les marques et autres droits de propriété industrielle ou intellectuelle dont notre société a la jouissance et ce même lorsque les produits ont été fabriqués d'après les spécifications du client.

11) Force majeure

En cas d'événements de force majeure empêchant d'assurer les livraisons dans les délais convenus, tels que notamment : incendie, inondation, difficultés de transport, conflits de travail, accidents de fabrication, manque de matières premières par suite de carence de nos fournisseurs, nous serons exonérés de nos obligations pendant la durée dudit événement. Toutefois, au cas où cet événement se prolongerait pendant plus de trois mois, chaque partie aura la faculté de résilier le contrat.

12) Attribution de juridiction

En cas de contestation sur l'interprétation des présentes conditions générales de ventes, des autres documents fixant les conditions de la vente, ou sur l'exécution desdites ventes, le Tribunal de Commerce de Nanterre sera seul compétent pour toutes contestations ou pour toutes procédures liées à la formation, à l'exécution ou à l'interprétation, des présentes conditions générales de vente et de toutes les opérations de vente des produits de notre société, qu'il s'agisse d'une demande principale, d'appel en garantie ou d'intervention forcée, d'assignation en référé et d'autres, et ce, même en cas de pluralité de défendeurs.

Les présentes conditions générales de vente et toutes les ventes effectuées par notre Société sont soumises à la loi française qui régira toutes contestations relatives à leur formation, leur exécution ou leur interprétation, y compris vis à vis des acheteurs étrangers.

13) Conditions de livraison

Franco de port:

Participation aux frais d'expédition de 30,00€ HT pour toute commande facturée inférieure à 500,00€ HT

Commandes expresses:

Participation aux frais d'express :

Si commande <1kg: 20€ HT

De 1 à 5kg: 30€ HT

De 5 à 10kg: 50€ HT

De 10 à 20kg: 70€ HT

Au dessus de 20 kg: 100€ HT

Pas d'express au dessus de 30kg

Minimum de commande 150€ HT

Les délais et modes de règlement sont fixés par nos CGV.

Charte Qualité Service

Conditions générales de garantie et de service après vente

Période de garantie

La garantie contractuelle, dont la durée et le contenu peuvent varier, est déterminée dans nos conditions générales de ventes.

Cette période de garantie est de 2 ou 4 ans (suivant les produits) à compter de la date de fabrication (mentionnée sur le matériel).

La liste des produits garantis 4 ans est consultable sur notre site internet www.fracarro.com.

La durée de la garantie inclut le temps de stockage.

Exclusions

Ces conditions de service excluent les dommages occasionnés au matériel par une utilisation inadaptée ou un usage non conforme à celui auquel le produit est destiné, par une cause extérieure à celui-ci (tension secteur non adaptée, chute du produit, choc, tentative de transformation ou de sinistres, foudre, incendies, dégâts des eaux, surtension etc.), par des négligences, par de mauvaises manipulations ou des installations réalisées en dehors des règles de l'art. Toute avarie liée au transport du matériel n'entre pas dans le cadre de la garantie. Le transporteur est alors responsable et vous disposez de trois jours pleins pour lui faire parvenir votre réclamation, et ce par lettre recommandée, en application de l'article 105 du code de commerce. En tout état de cause, il est indispensable d'émettre systématiquement des réserves caractérisées (claires, précises et complètes) au moment de signer le bon de livraison. Dans le cas où cette procédure ne serait pas respectée, le remplacement des produits de la livraison serait à la charge du client. Dans le cas où un distributeur proposerait à ses clients sa propre garantie, Fracarro France ne saurait être tenue pour responsable d'une défaillance de ce distributeur. Dans ce cas, Fracarro France ne serait tenue et n'appliquerait que les conditions de la présente garantie.

Charte Qualité Service

Conditions générales de garantie et de service après vente

Catégorie de service

Les produits commercialisés sont classés par catégorie de service, celle-ci est indiquée pour chaque produit, sur notre tarif de base.

Catégorie N (Néant)

Produits pour lesquels nous n'assurons ni réparation, ni échange, ni avoir, ni maintien d'un stock de pièces détachées.

Catégorie A (Avoir)

Produits pour lesquels nous émettons un avoir pendant la période de garantie en cas de panne. Pas de réparation, ni de remplacement, ni de stock de pièces détachées.

Catégorie G2 (Garantie 2 ans) - Catégorie G4 (Garantie 4 ans)

Produits pour lesquels nous proposons:

- pendant la période de garantie une réparation ou un échange avec un produit neuf ou rénové si la réparation n'est pas réalisable.
- en dehors de la période de garantie une réparation, à la charge du client, dans un centre de réparation agréé.

Retour Commercial (Reprise de stock)

La reprise de matériel est conditionnée à l'accord de Fracarro France, suivant la procédure de retour et sous réserve de l'expertise effectuée à réception du matériel. Le matériel retourné après accord doit être dans son emballage d'origine, complet en bon état avec les notices et accessoires fournis avec le produit. Le transport est à la charge du client. Les produits doivent être toujours au tarif en vigueur.

En fonction de la date d'achat du produit une décote sera appliquée :

- 30% de la valeur du produit si date d'achat supérieure à 1 an
- 70% de la valeur du produit si date d'achat supérieure à 2 ans

Au-delà de 3 ans, aucun produit ne sera repris.

En échange, une commande de compensation sera passée d'une valeur au moins équivalente à la valeur du stock repris.

Procédure pour les produits sous garantie de catégorie A, G2 et G4

Catégorie A

Le contrôle de la validation de la garantie est assuré par le Délégué Commercial de Fracarro France lors de son passage. Fracarro établit l'avoir au client sur la base des derniers prix nets de facturation pratiqués pour les produits concernés.

Catégorie G2 et G4

Le client remplit clairement le formulaire Demande D'Autorisation de Retour et renvoie, à sa charge, les produits défectueux chez notre prestataire SODIAC. Après réception et validation du retour (conformité de l'envoi) SODIAC procède à la réparation ou à l'échange avec un produit neuf ou rénové si la réparation n'est pas réalisable.

Adresse du SAV Fracarro France

SODIAC CF
Service Réparation SAV Fracarro France
9 place Notre Dame
95300 PONTOISE

Retour commercial

La reprise de stock est validée suite à un accord commercial entre le Délégué Commercial, la Direction des Ventes et le client. Le Service Clients établit l'avoir une fois les produits retournés et validés par Fracarro.

Les produits qui ont obtenu l'autorisation pour le retour commercial devront être envoyés à l'adresse suivante:

Fracarro Radioindustrie SRL

Servizio Resi
Via Don Ernesto Bordinon 8
31033 Castelfranco Veneto - Italie

Contacts

Administration des ventes :

Téléphone
01 47 28 34 80

Fax
01 47 28 34 83

E-mail
adv@fracarro.com

Assistance Technique :

Téléphone
01 47 28 34 41

Fax
01 47 28 34 49

E-mail
etudes@fracarro.com

Bureau d'études :

Téléphone
01 47 28 34 41

Fax
01 47 28 34 83

E-mail
etudes@fracarro.com

installation individuelle

Exemple de distribution des programmes terrestres - 1 logement, 2 prises

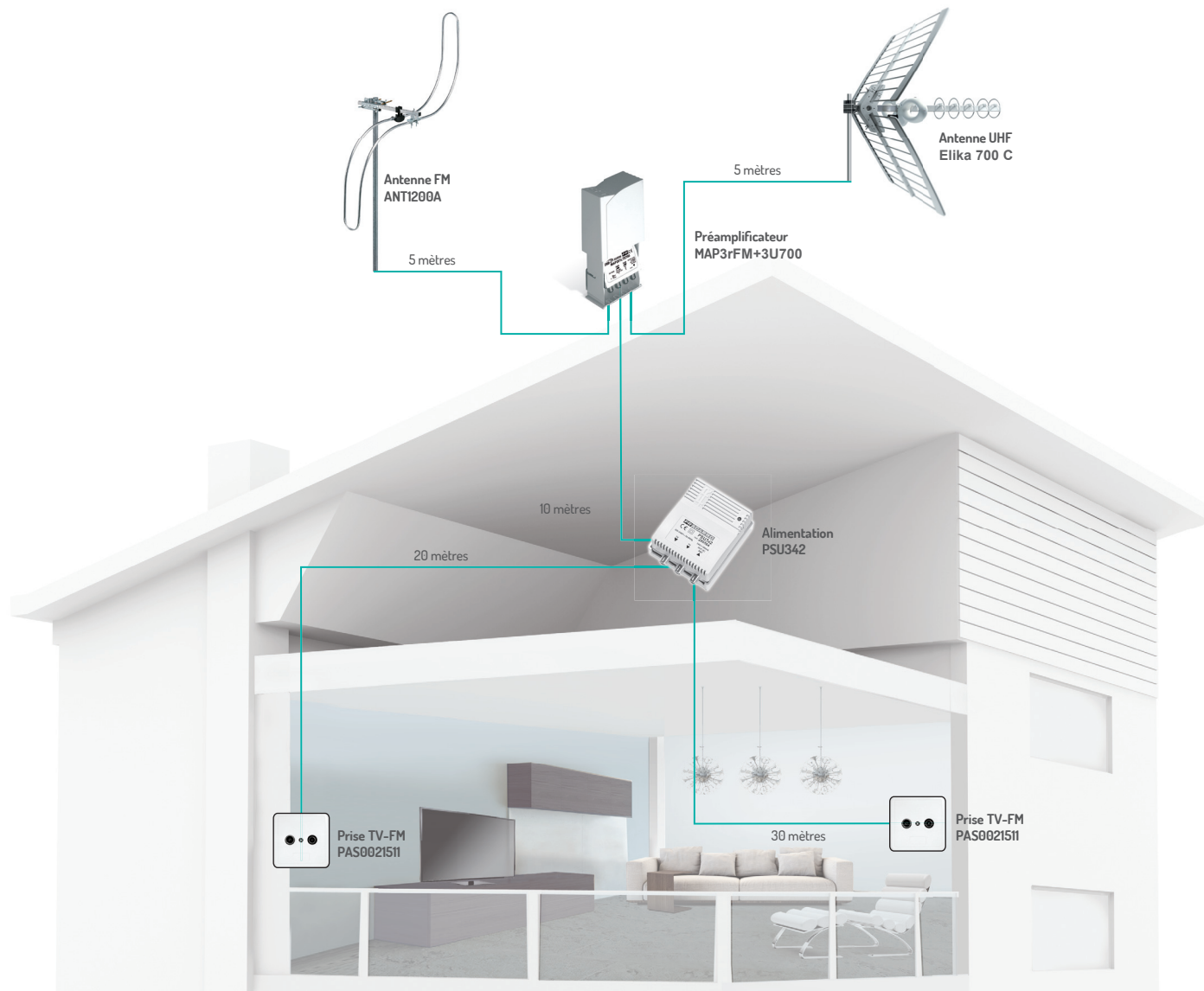

Référence	Code	Désignation	Quantité	Prix de base unitaire €	Prix de base total €
Antennes Terrestres					
ANTI200A	213001	Antenne FM OMNI	1	34,00	34,00
ELIKA 700 C	213229	Antenne UHF Elika canaux 21-48	1	129,90	129,90
Mécanique					
MEC1303G	MEC1303G	Mât droit galvanisé 3m-D35mm-1.25mm	1	28,10	28,10
MEC6001G	MEC6001G	Cerclage simple galvanisé	1	32,00	32,00
MEC6005	MEC6005	Feuillard 5m	1	11,80	11,80
Préamplificateur					
MAP3rFM+3U700K	223717	Kit MAP3rFM+3U700 + PSU342	1	44,20	44,20
Câble Coaxial					
PAS4017101	PAS4017101	Câble blanc 17VATC -100m-C6	70	1,00	70,00
Connecteurs					
CF66B	287191	Connecteur F à visser 6,8 mm	8	0,26	2,08
Prises d'usagers mm					
PAS0021511	PAS0021511	Boîte d'arrivée TV+FM	2	10,10	20,20
TOTAL GENERAL HT €					372,28

Schémas et devis types

installation individuelle

Exemple de distribution des programmes terrestres - 1 logement 4 prises (avec alimentation sur 1 prise)

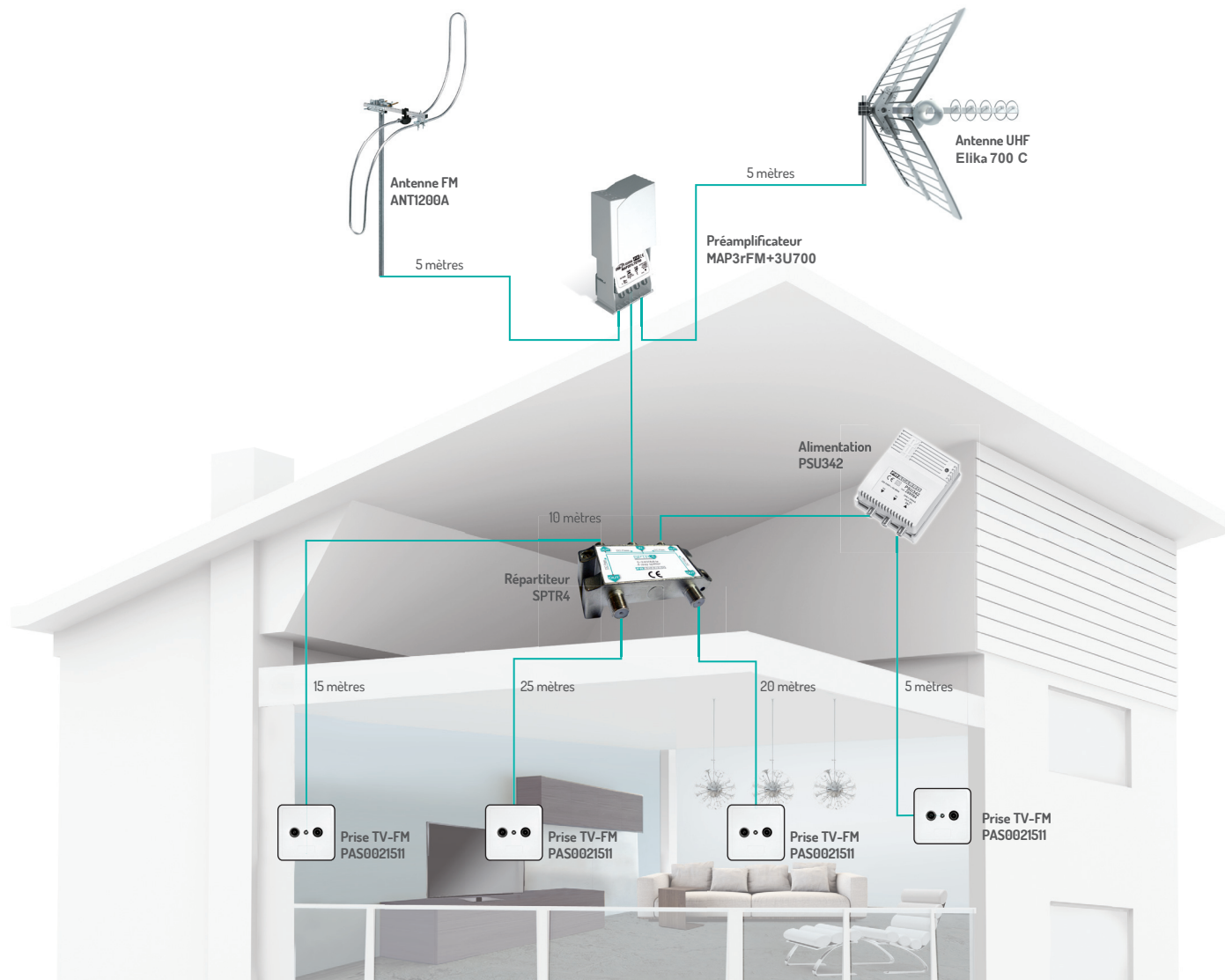

Référence	Code	Désignation	Quantité	Prix de base unitaire €	Prix de base total €
Antennes Terrestres					
ANTI200A	213001	Antenne FM OMNI	1	34,00	34,00
ELIKA 700 C	213229	Antenne UHF Elika canaux 21-48	1	129,90	129,90
Mécanique					
MEC1303G	MEC1303G	Mât droit galvanisé 3m-D35mm-125mm	1	28,10	28,10
MEC6001G	MEC6001G	Cerclage simple galvanisé	1	32,00	32,00
MEC6005	MEC6005	Feuillard 5m	1	11,80	11,80
Préamplificateur					
MAP3rFM+3U700K	223717	Kit MAP3rFM+3U700 + PSU342	1	44,20	44,20
Répartiteur					
SPTR4	287306	Répartiteur 4 directions 5-2400 MHz	1	6,20	6,20
Câble Coaxial					
PAS4017101	PAS4017101	Câble blanc 17VATC -100m-C6	100	1,00	100,00
Connecteurs					
CF66B	287191	Connecteur F à visser 6,8 mm	14	0,26	3,64
Prises d'usagers					
PAS002151	PAS002151	Boîte d'arrivée FM+VR+TV	4	10,10	40,40
TOTAL GENERAL HT €					430,24

installation collective

Exemple de distribution des programmes terrestres - 4 logements 1 prise (avec alimentation commune)

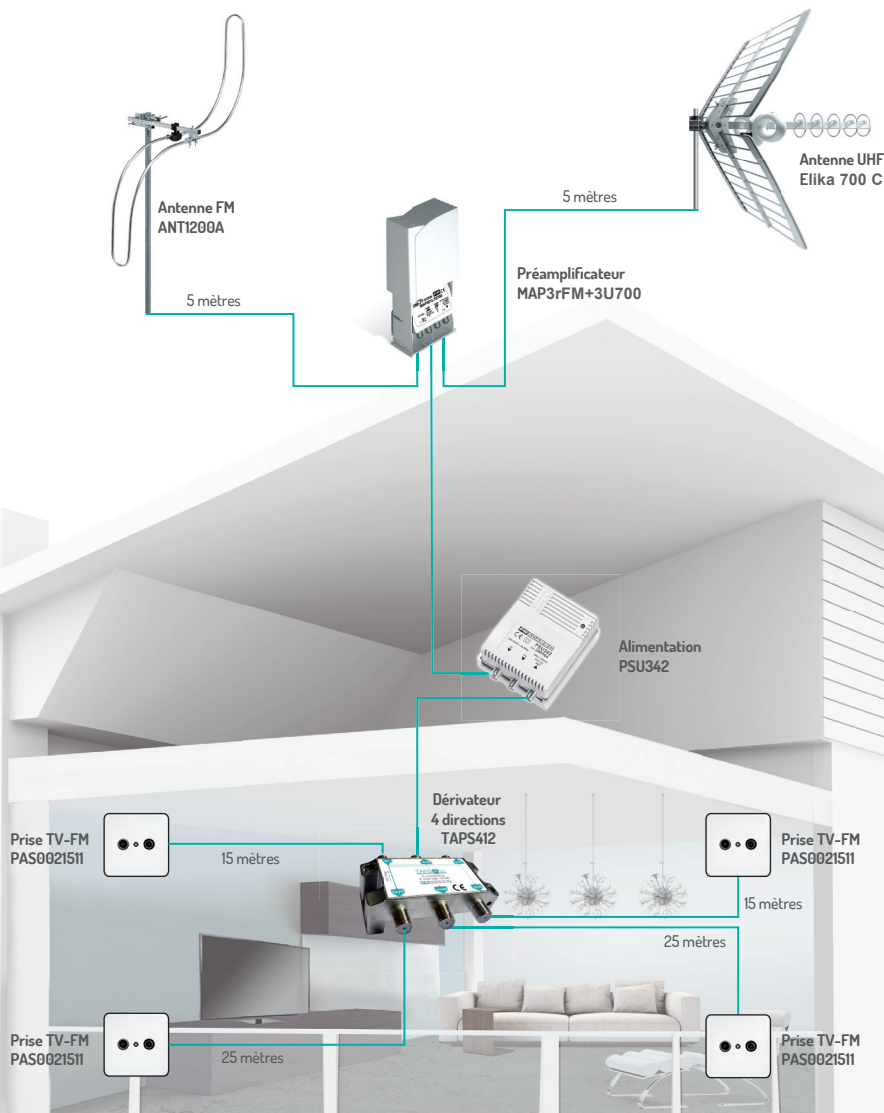

Référence	Code	Désignation	Quantité	Prix de base unitaire €	Prix de base total €
Antennes Terrestres					
ANTI200A	213001	Antenne FM OMNI	1	34,00	34,00
ELIKA 700 C	213229	Antenne UHF Elika canaux 21-48	1	129,90	129,90
Mécanique					
MEC 1303G	MEC1303G	Mât droit galvanisé 3m-D35mm-1.25mm	1	28,10	28,10
MEC6001G	MEC6001G	Cerclage simple galvanisé	1	32,00	32,00
MEC6005	MEC6005	Feuillard 5m	1	11,80	11,80
Préamplificateur					
MAP3rFM+3U700K	223717	Kit MAP3rFM+3U700 + PSU342	1	44,20	44,20
Dérivateur					
TAPS412	287316	Dérivateur 4 directions 5-2400 MHz - 12dB	1	8,40	8,40
Câble Coaxial					
PAS4017101	PAS4017101	Câble blanc 17VATC -100m-C6	100	1,00	100,00
Connecteurs					
CF66B	287191	Connecteur F à visser 6,8 mm	12	0,26	3,12
Prises d'usagers					
PAS0021511	PAS0021511	Boîte d'arrivée FM+VR+TV	4	10,10	40,40
TOTAL GENERAL HT €					431,92

Schémas et devis types

installation individuelle

Exemple de distribution des programmes d'un satellite (Astra ou Hotbird) - 2 prises indépendantes

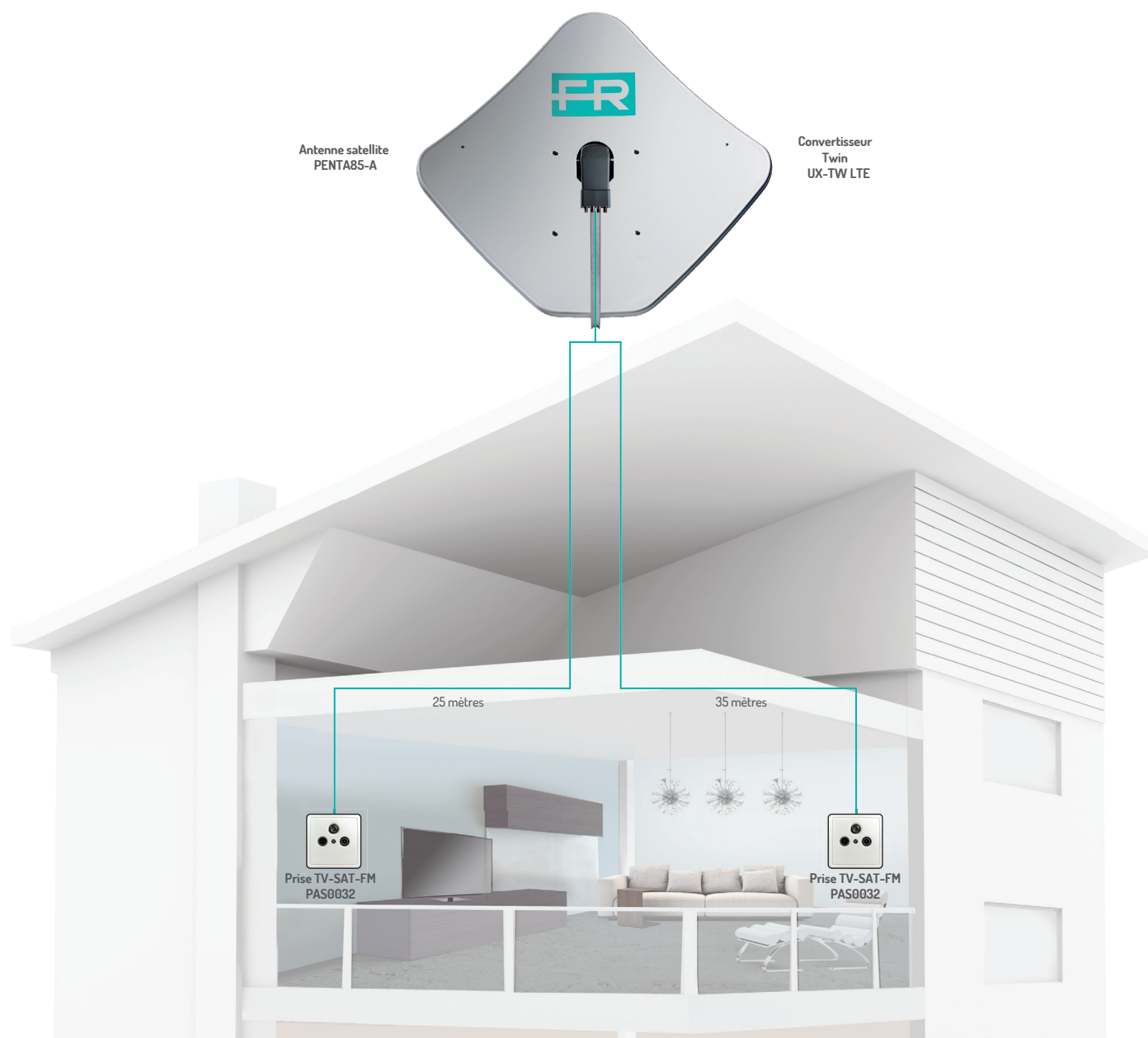

Référence	Code	Désignation	Quantité	Prix de base unitaire €	Prix de base total €
Antenne Satellite					
PENTA85-A	211205	Parabole Penta 85cm en acier couleur blanche	1	67,00	67,00
Convertisseur LNB					
UX-TW LTE	287338	Lnb Twin universel	1	23,10	23,10
Mécanique					
MEC4404G	MEC4404G	Fixation satellite galvanisée	1	32,00	32,00
Câble Coaxial					
PAS4017101	PAS4017101	Câble blanc 17VATC -100m-C6	60	1,00	60,00
Connecteurs					
CF66B	287191	Connecteur F à visser 6,8 mm	2	0,26	0,52
Prises d'usagers mm					
PAS0032	PAS0032	Boîte d'arrivée FM+TV+SAT	2	6,50	13,00
TOTAL GENERAL HT €					195,62

installation individuelle

Exemple de distribution des programmes d'un satellite (Astra ou Hotbird) - 4 prises indépendantes

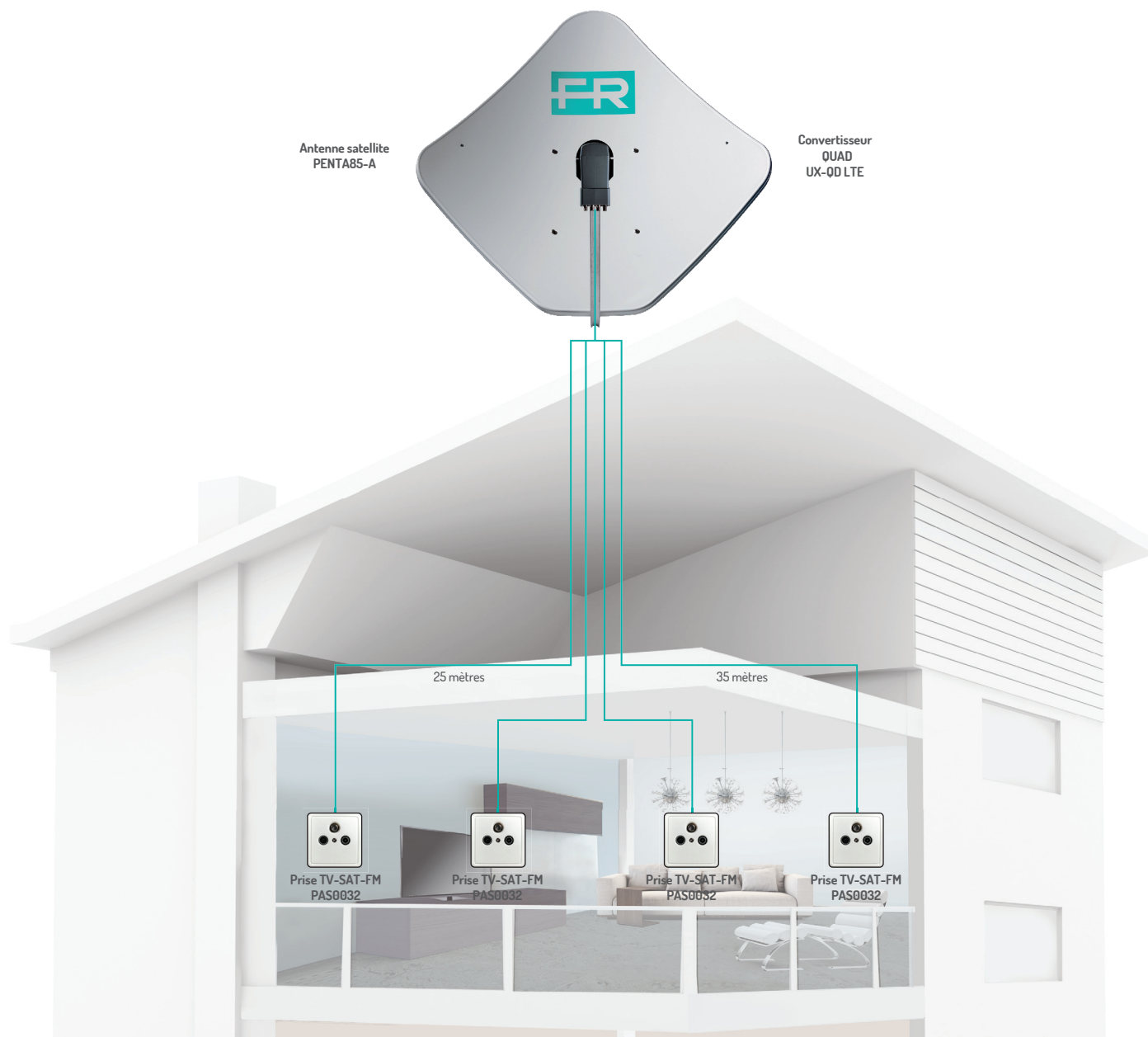

Référence	Code	Désignation	Quantité	Prix de base unitaire €	Prix de base total €
Antenne Satellite					
PENTA85-A	211205	Parabole Penta 85cm en acier couleur blanche	1	67,00	67,00
Convertisseur LNB					
UX-QD LTE	287339	Lnb Quad universel	1	40,20	40,20
Mécanique					
MEC4404G	MEC4404G	Fixation satellite galvanisée	1	32,00	32,00
Câble Coaxial					
PAS4017101	PAS4017101	Câble blanc 17VATC -100m-C6	120	1,00	120,00
Connecteurs					
CF66B	287191	Connecteur F à visser 6,8 mm	4	0,26	1,04
Prises d'usagers mm					
PAS0032	PAS0032	Boîte d'arrivée FM+TV+SAT	4	6,50	26,00
TOTAL GENERAL HT €					286,24

Schémas et devis types

installation individuelle

Exemple de distribution des programmes terrestres et satellite - 1 logement 2 prises

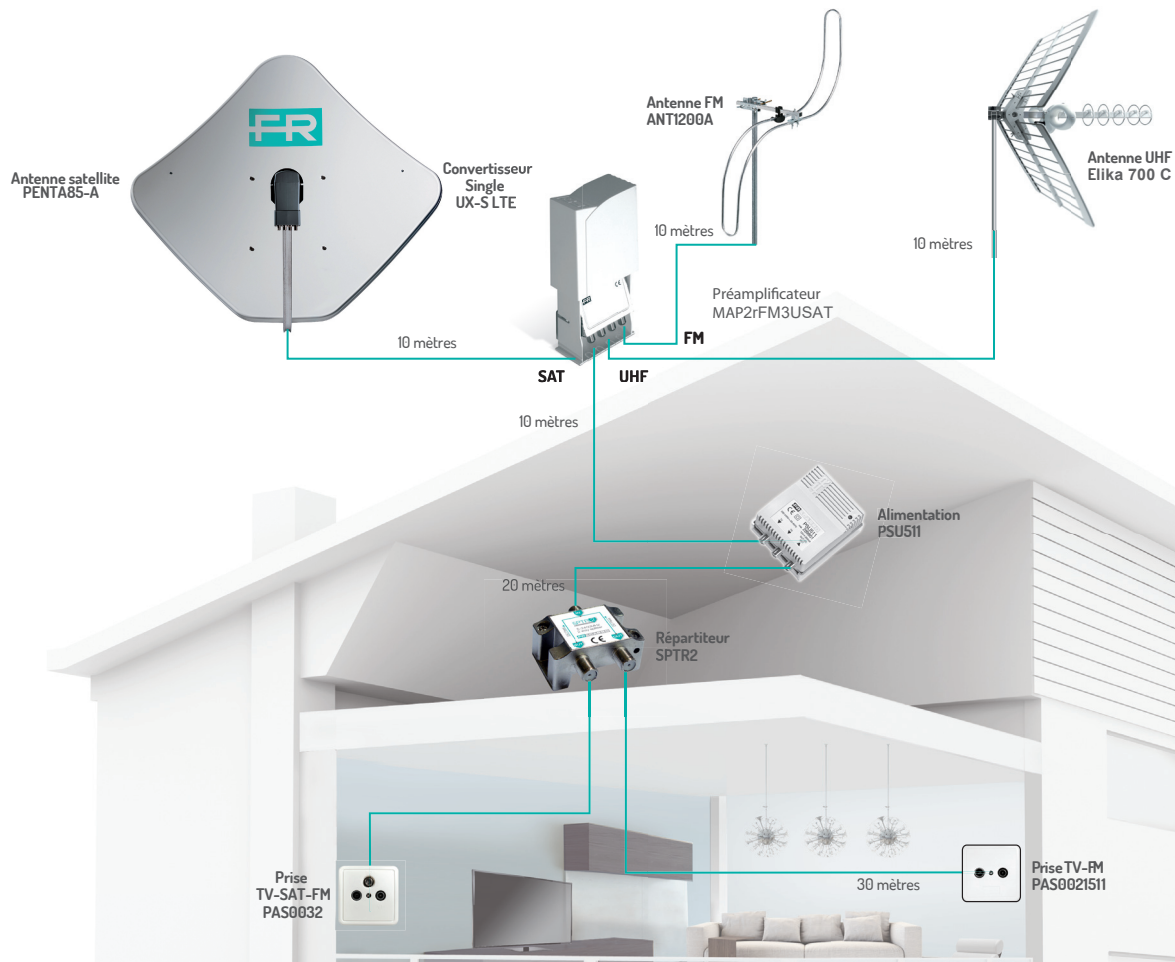

Référence	Code	Désignation	Quantité	Prix de base unitaire €	Prix de base total €
Antennes Terrestres					
ANTI200A	213001	Antenne FM OMNI	1	34,00	34,00
ELIKA 700 C	213229	Antenne UHF Elika canaux 21-48	1	129,90	129,90
Antenne Satellite					
PENTA85-A	211205	Parabole Penta 85cm en acier couleur blanche	1	67,00	67,00
Convertisseur LNB					
UX-S LTE	287337	Lnb Single universel	1	7,10	7,10
Mécanique					
MEC1303G	MEC1303G	Mât droit galvanisé 3m-D35mm-1.25mm	1	28,10	28,10
MEC6001G	MEC6001G	Cerclage simple galvanisé	1	32,00	32,00
MEC6005	MEC6005	Feuillard 5m	1	11,80	11,80
MEC4404G	MEC4404G	Fixation satellite galvanisée	1	32,00	32,00
Préamplificateur					
MAP2rFM3USATK	223719	Kit MAP2rFM3USAT + PSU511	1	69,50	69,50
Répartiteur					
SPTR2	287305	Répartiteur 2 directions 5-2400MHz	1	3,80	3,80
Câble Coaxial					
PAS4017101	PAS4017101	Câble blanc f7VATC -100m-C6	100	1,00	100,00
Connecteurs					
CF66B	287191	Connecteur F à visser 6,8 mm	8	0,26	2,08
Prises d'usagers					
PAS0032	PAS0032	Boîte d'arrivée FM +TV+ SAT	1	6,50	6,50
PAS002151	PAS002151	Boîte d'arrivée TV+FM	1	10,10	10,10
				TOTAL GENERAL HT €	533,88

installation individuelle

Exemple de distribution des programmes terrestres FM et d'un satellite (Astra ou Hotbird) - 1 logement 6 prises

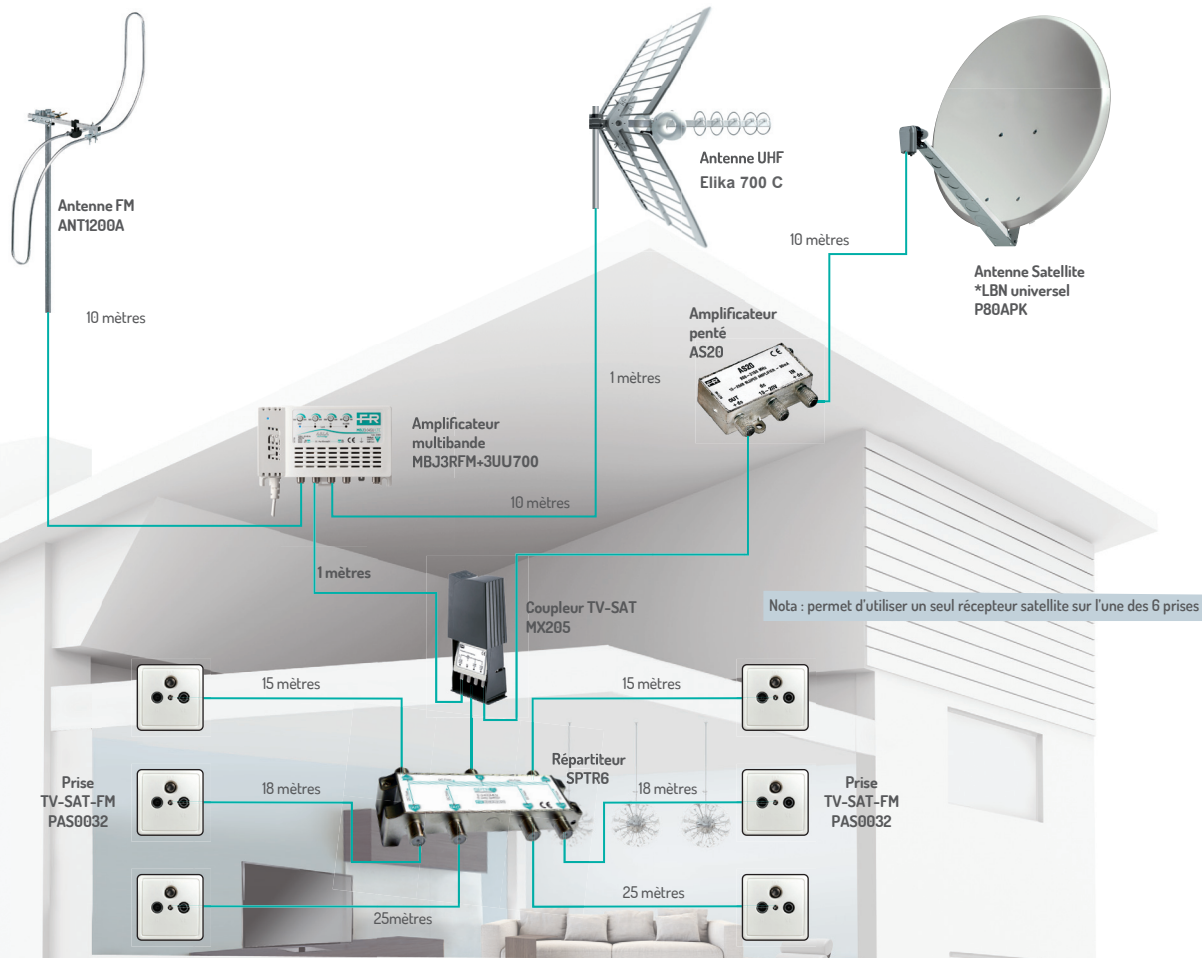

Référence	Code	Désignation	Quantité	Prix de base unitaire €	Prix de base total €
Antennes Terrestres					
ANTI200A	213001	Antenne FM OMNI	1	34,00	34,00
ELIKA 700 C	213229	Antenne UHF Elika canaux 21-48	1	129,90	129,90
Antenne Satellite					
P80APK	211308	Parabole Acier 80cm + Lnb universel	1	67,00	67,00
Convertisseur LNB					
UX-S LTE	287337	Lnb Single universel	1	7,10	7,10
Mécanique					
MEC 1303G	MEC1303G	Mât droit galvanisé 3m-D35mm-1.25mm	1	28,10	28,10
MEC6001G	MEC6001G	Cerclage simple galvanisé	1	32,00	32,00
MEC6005	MEC6005	Feuillard 5m	1	11,80	11,80
MEC4404G	MEC4404G	Fixation satellite galvanisée	1	32,00	32,00
Amplificateurs					
AS20	284013	Amplificateur satellite 20dB	1	25,90	25,90
MBJ3RFM+3UU700	223612	Amplificateur TNT 3 entrées 32 dB alimentation secteur	1	100,00	100,00
Coupleur					
MXTSATEVO	223279	Coupleur TV-SAT pour extérieur	1	26,90	26,90
Répartiteur					
SPTR6	287308	Répartiteur 6 directions 5-2400MHz	1	11,40	11,40
Câble Coaxial					
PAS4017101	PAS4017101	Câble blanc 17VATC -100m-C6	120	1,00	120,00
PAS4117101	PAS4117101	Câble noir 17PATC -100m-C6	30	1,00	30,00
Connecteurs					
CF66B	287191	Connecteur F à visser 6,8 mm	17	0,26	4,42
Prises d'utilisateurs					
PAS0032	PAS0032	Boîte d'arrivée FM +TV+ SAT	6	6,50	39,00
				TOTAL GENERAL HT €	699,52

Schémas et devis types

installation individuelle

Exemple de distribution des programmes terrestres, FM et SAT - 1 logement 2 prises indépendantes

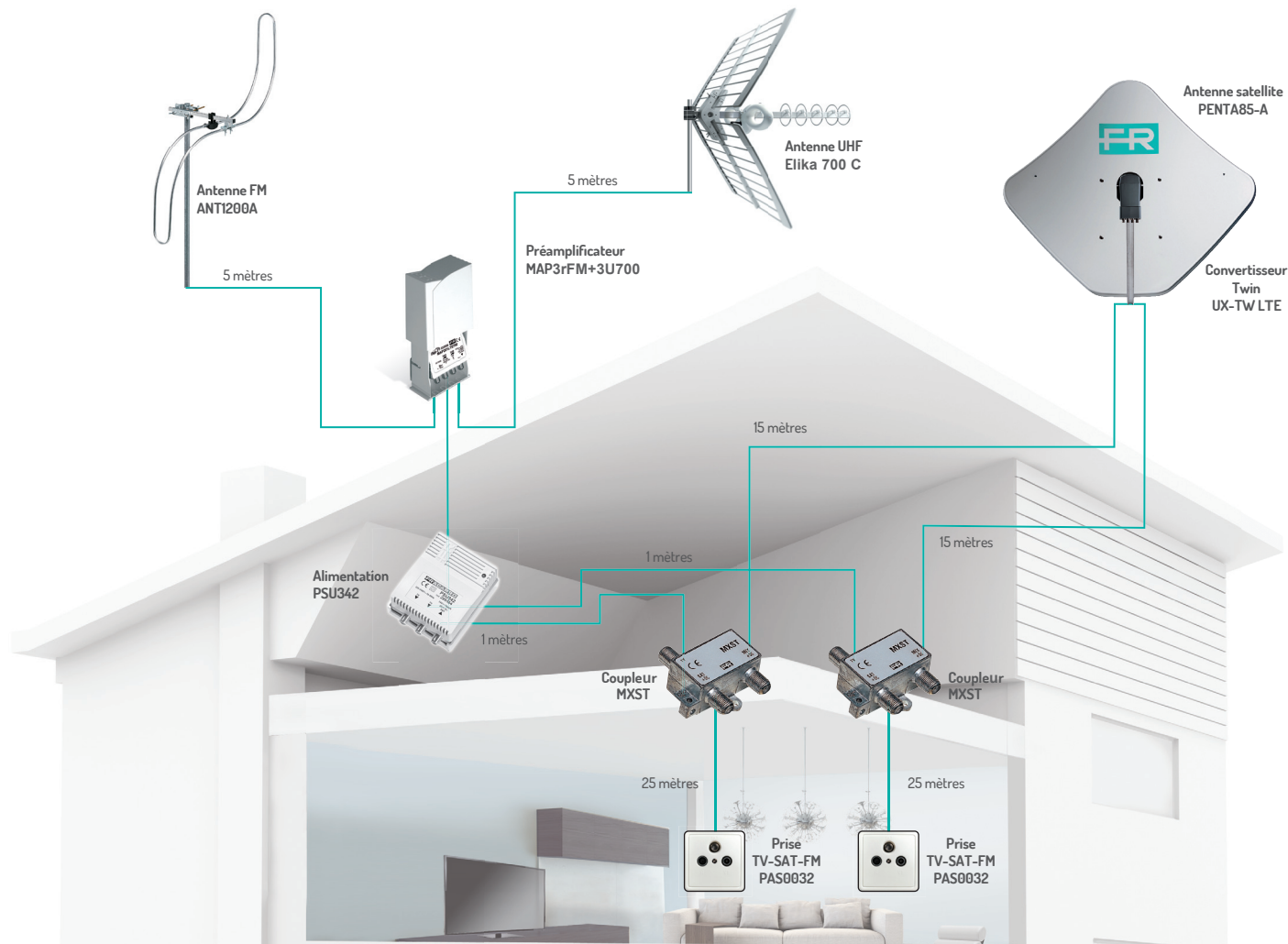

Référence	Code	Désignation	Quantité	Prix de base unitaire €	Prix de base total €
Antennes Terrestres					
ANTI200A	213001	Antenne FM OMNI	1	34,00	34,00
ELIKA 700 C	213229	Antenne UHF Elika canaux 21-48	1	129,90	129,90
Antenne Satellite					
PENTA85-A	211205	Parabole Penta 85cm en acier couleur blanche	1	67,00	67,00
Convertisseur LNB					
UX-TW LTE	287338	Lnb Twin universel	1	23,10	23,10
Mécanique					
MEC1303G	MEC1303G	Mât droit galvanisé 3m-D35mm-125mm	1	28,10	28,10
MEC6001G	MEC6001G	Cerclage simple galvanisé	1	32,00	32,00
MEC6005	MEC6005	Feuillard 5m	1	11,80	11,80
MEC4404G	MEC4404G	Fixation satellite galvanisée	1	32,00	32,00
Préamplificateur					
MAP3rFM+3U700K	223717	Kit MAP3rFM+3U700 + PSU342	1	44,20	44,20
Coupleur					
MXST	226400	Coupleur TV-SAT pour intérieur	2	15,80	31,60
Câble Coaxial					
PAS4017101	PAS4017101	Câble blanc 17VATC -100m-C6	100	1,00	100,00
Connecteurs					
CF66B	287191	Connecteur F à visser 6,8 mm	10	0,26	2,60
Prises d'usagers					
PAS0032	PAS0032	Boîte d'arrivée FM +TV+ SAT	2	6,50	13,00
				TOTAL GENERAL HT €	549,30

installation collective

Exemple de distribution des programmes terrestres et FM - 4 logements 2 prises sans commun

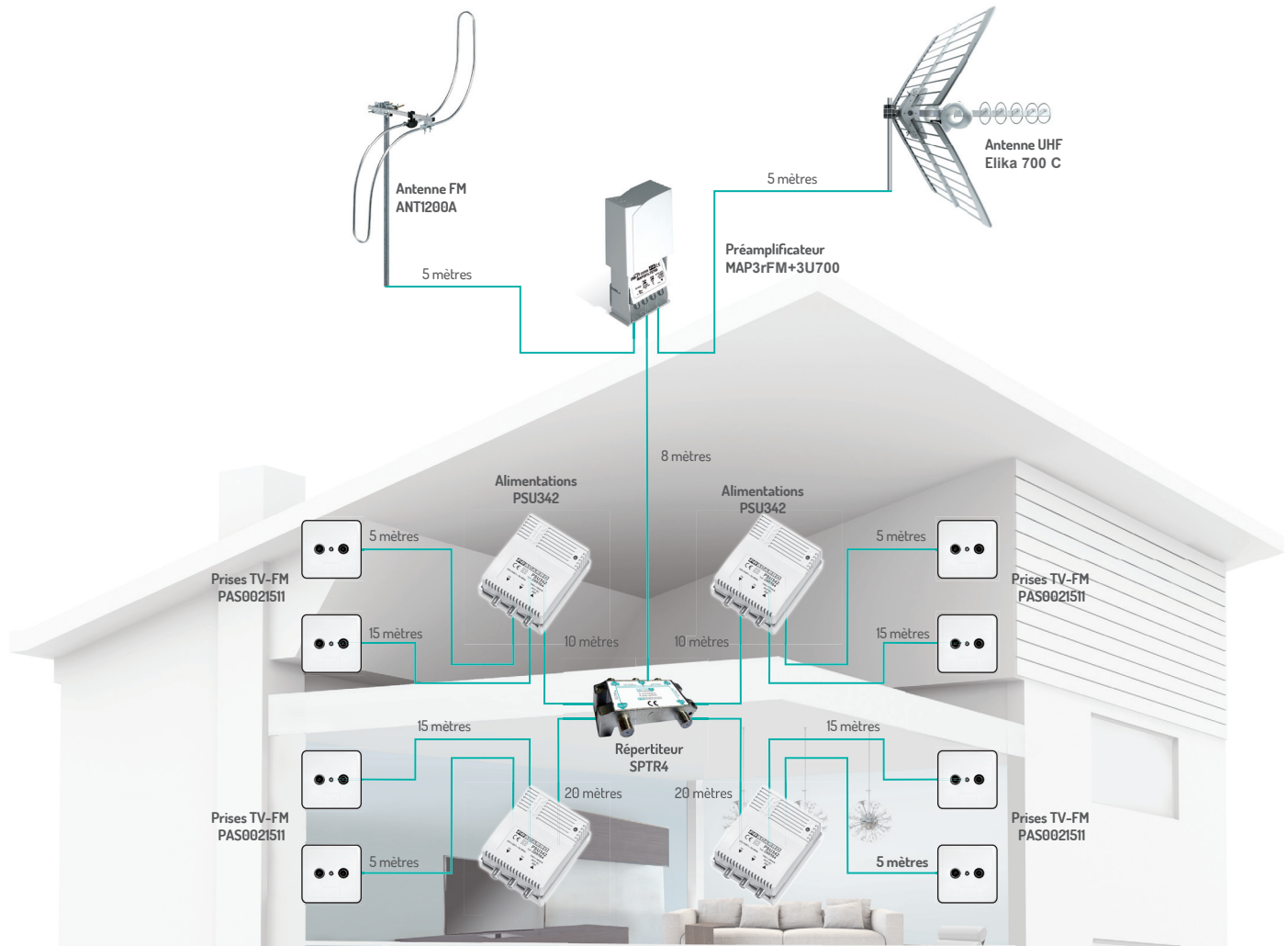

Référence	Code	Désignation	Quantité	Prix de base unitaire €	Prix de base total €
Antennes Terrestres					
ANT1200A	213001	Antenne FM OMNI	1	34,00	34,00
ELIKA 700 C	213229	Antenne UHF Sigma6HD canaux 21-60	1	129,90	129,90
Mécanique					
MEC1303G	MEC1303G	Mât droit galvanisé 3m-D35mm-1.25mm	1	28,10	28,10
MEC6001G	MEC6001G	Cerclage simple galvanisé	1	32,00	32,00
MEC6005	MEC6005	Feuillard 5m	1	11,80	11,80
Préamplificateur					
MAP3rFM+3U700K	223717	Kit MAP3rFM+3U700 + PSU342	1	44,20	44,20
Répartiteur					
SPTR4	287306	Répartiteur 4 directions 5-2400MHz	1	6,20	6,20
Alimentations					
PSU342	289564	Alimentation 24V 100mA 2 sorties	3	15,80	47,40
Câble Coaxial					
PAS4017101	PAS4017101	Câble blanc 17VATC -100m-C6	150	1,00	150,00
Connecteurs					
CF66B	287191	Connecteur F à visser 6,8 mm	24	0,26	6,24
Prises d'usagers					
PAS0021511	PAS0021511	Boîte d'arrivée TV+FM	8	10,10	80,80
TOTAL GENERAL HT €					570,64

Schémas et devis types

installation collective

Exemple de distribution des programmes terrestres et FM - 1 immeuble 20 logements 1 prise

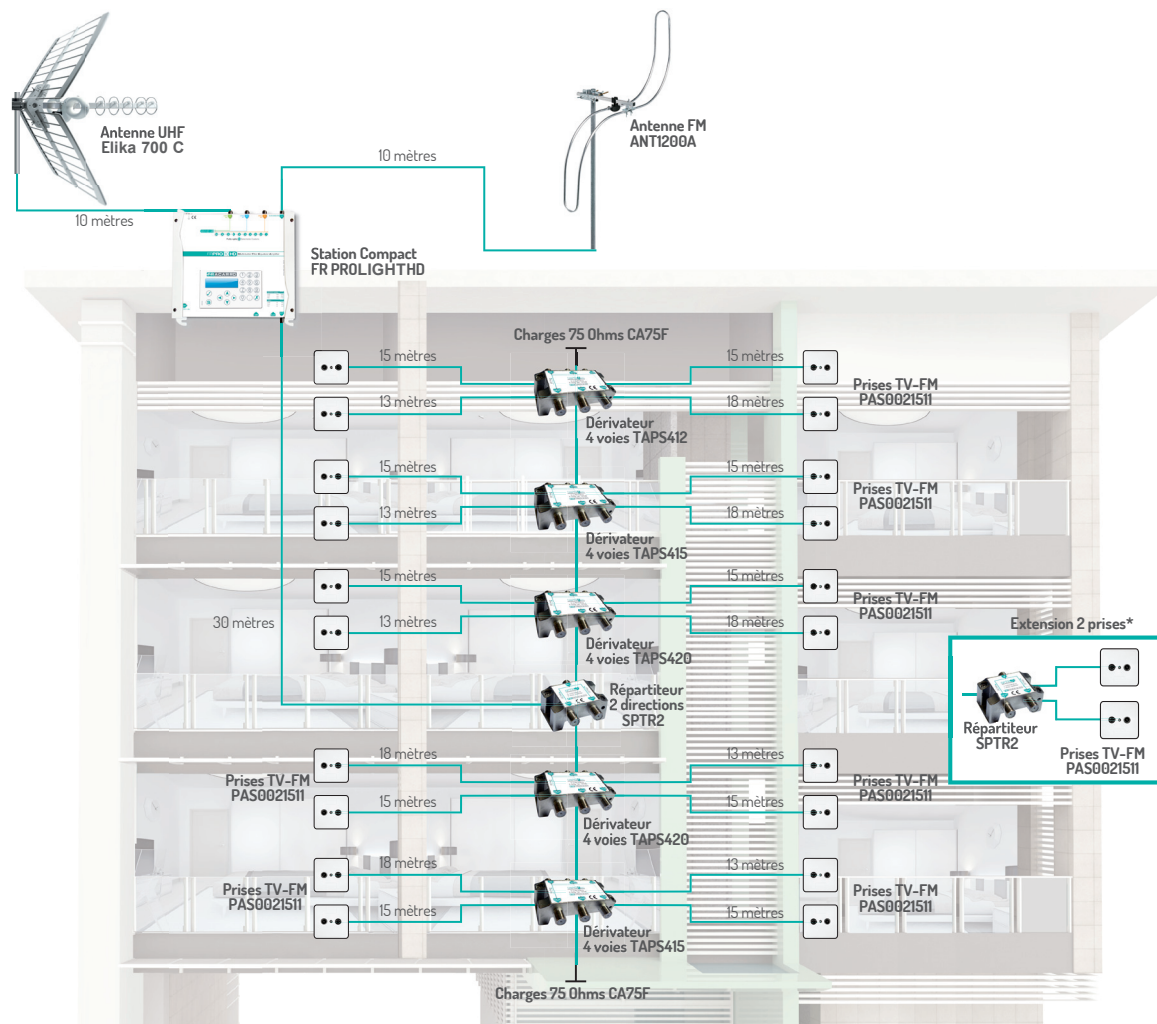

Référence	Code	Désignation	Quantité	Prix de base unitaire €	Prix de base total €
Antennes Terrestres					
ANTI200A	213001	Antenne FM OMNI	1	34,00	34,00
ELIKA700 C	213229	Antenne UHF Elika canaux 21-48	1	129,90	129,90
Mécanique					
MEC1404G	MEC1404G	Mât droit Galvanisé 4m-D35mm-1.25mm	1	46,10	46,10
MEC425SG	MEC425SG	Fixation type cabine d'ascenseur galvanisée pour mât diam. 50mm max. 2 déports en M 250mm	1	33,40	33,40
Station programmable					
FRPROLIGHTHD	287523	Station programmable 4 entrées 30 clusters 45dB	1	388,60	388,60
Répartiteur					
SPTR2	287305	Répartiteur 2 directions 5-2400MHz	1	3,80	3,80
Dérivateurs					
TAPS412	287316	Dérivateur 4 voies 5-2400MHz 12dB Dérivateur 4	1	8,40	8,40
TAPS415	287317	voies 5-2400MHz 15dB Dérivateur 4 voies	2	8,40	16,80
TAPS420	287318	5-2400MHz 20dB	2	8,40	16,80
Câble Coaxial					
PAS4017101	PAS4017101	Câble blanc 17VATC -100m-C6	350	1,00	350,00
PAS4117101	PAS4117101	Câble noir 17PATC -100m-C6	20	1,00	20,00
Connecteurs					
CF66B	287191	Connecteur F à visser 6,8 mm	38	0,26	9,88
Prises d'usagers					
PAS0021511	PAS0021511	Boite d'arrivée TV+FM	20	10,10	202,00
				TOTAL GENERAL HT €	1 259,68

installation collective

Exemple de distribution des programmes terrestres et FM avec station de filtrage agile - 1 immeuble 32 logements 1 prise

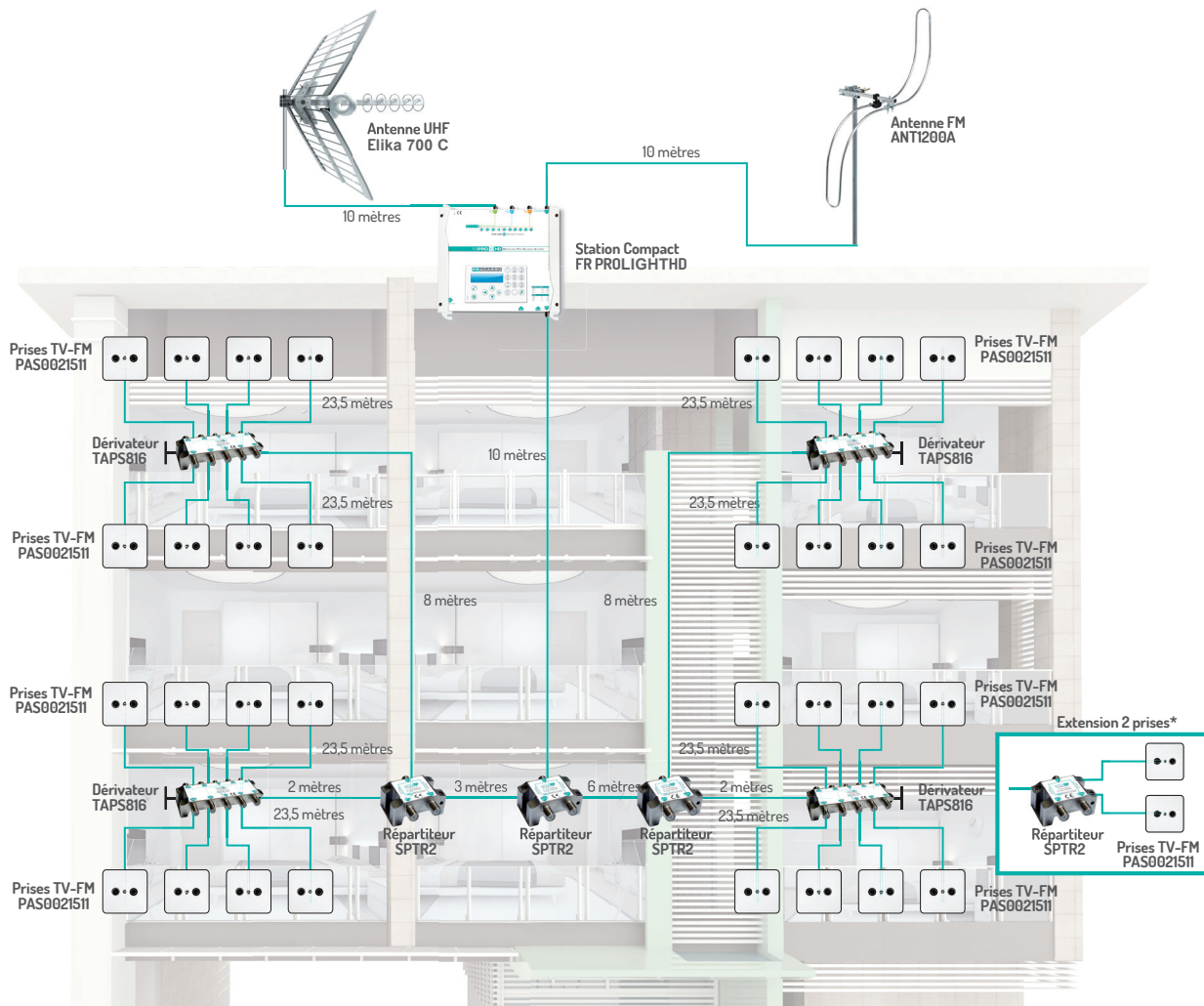

Référence	Code	Désignation	Quantité	Prix de base unitaire €	Prix de base total €
Antennes Terrestres					
ANTI200A	213001	Antenne FM OMNI	1	34,00	34,00
ELIKA 700 C	213229	Antenne UHF Elika canaux 21-48	1	129,90	129,90
Station programmable					
FRPROLIGHTHD	287523	Station programmable 4 entrées 30 clusters 45dB	1	388,60	388,60
Répartiteur					
SPTR2	287305	Répartiteur 2 directions 5-2400MHz	3	3,80	11,40
Dérivateurs					
TAPS816	287321	Dérivateur 8 voies 5-2400MHz 16dB	4	11,90	47,60
Câble Coaxial					
PAS4017101	PAS4017101	Câble blanc I7VATC -100m-C6	800	1,00	800,00
PAS4117101	PAS4117101	Câble noir I7PATC -100m-C6	20	1,00	20,00
Connecteurs					
CF66B	287191	Connecteur F à visser 6,8 mm	52	0,26	13,52
Prises d'usagers					
PAS0021511	PAS0021511	Boîte d'arrivée TV+FM	32	10,10	323,20
TOTAL GENERAL HT €					1 847,72

Schémas et devis types

installation collective

Exemple de distribution des programmes d'un satellite (Astra ou Hotbird) + couplage terrestre et FM - 1 immeuble 6 logements 1 prise

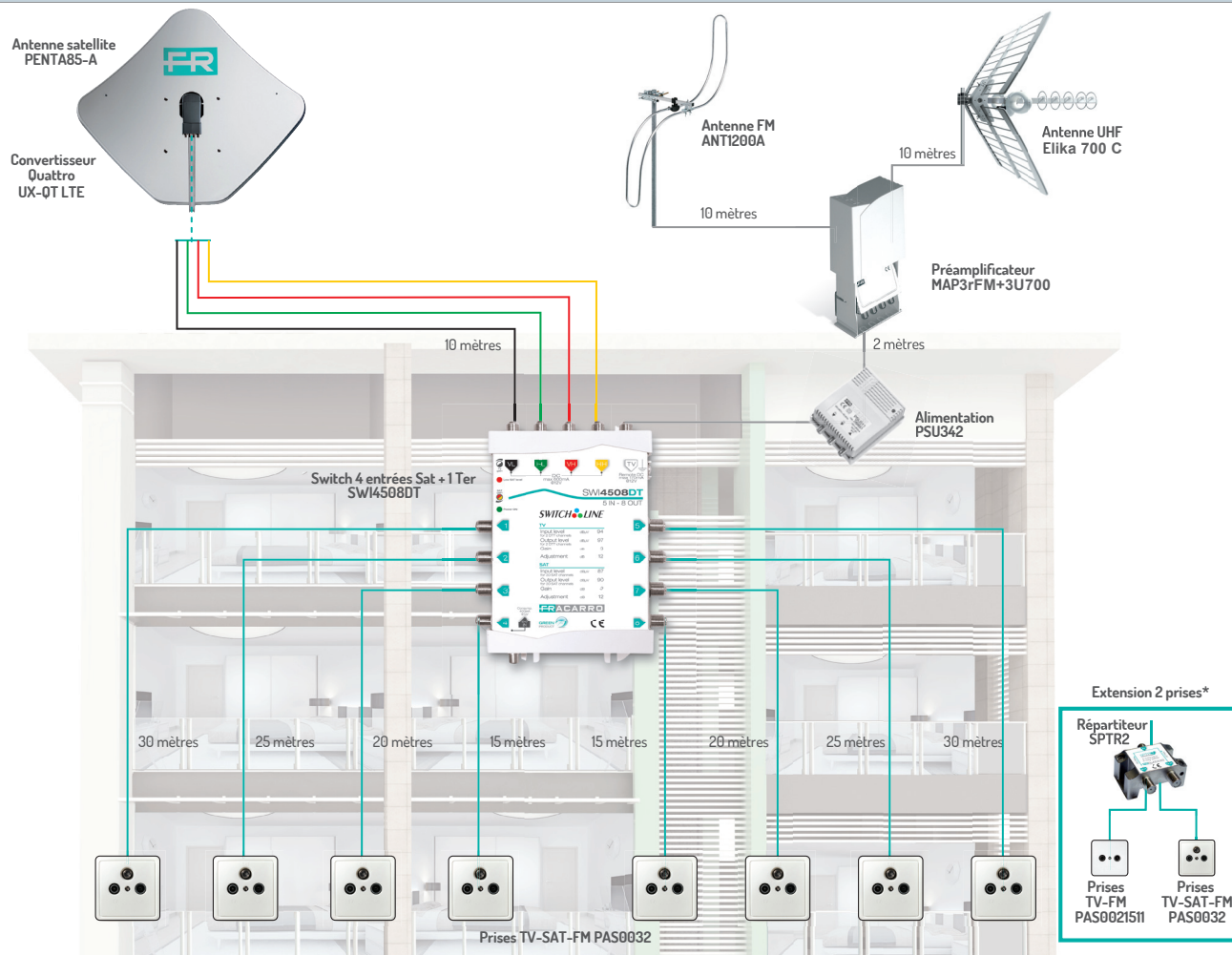

Référence	Code	Désignation	Quantité	Prix de base unitaire €	Prix de base total €
Antennes Terrestres					
ANTI200A	213001	Antenne FM OMNI	1	34,00	34,00
ELIKA 700 C	213229	Antenne UHF Elika canaux 21-48	1	129,90	129,90
Antenne Satellite					
PENTA85-A	211205	Parabole Penta 85cm en acier couleur blanche	1	67,00	67,00
Convertisseur LNB					
UX-OT LTE	287302	Lnb Quattro universel	1	26,50	26,50
Mécanique					
MEC1303G	MEC1303G	Mât droit galvanisé 3m-D35mm-125mm	1	28,10	28,10
MEC6001G	MEC6001G	Cerclage simple galvanisé	1	32,00	32,00
MEC6005	MEC6005	Feuillard 5m	1	11,80	11,80
MEC4404G	MEC4404G	Fixation satellite galvanisée	1	32,00	32,00
Préamplificateur					
MAP3rFM+3U700K	223717	Kit MAP3rFM+3U700 + PSU342	1	44,20	44,20
Multiswitch					
SWI4508DT	271148	Switch 5 entrées (4 SAT + 1 Terr.) - 8 sorties	1	199,00	199,00
Câble Coaxial					
PAS4017101	PAS4017101	Câble blanc I7VATC -100m-C6	180	1,00	180,00
PAS4117101	PAS4117101	Câble noir I7PATC -100m-C6	60	1,00	60,00
Connecteurs					
CF66B	287191	Connecteur F à visser 6,8 mm	22	0,26	5,72
Prises d'usagers					
PAS0032	PAS0032	Boîte d'arrivée FM +TV+ SAT	8	6,50	52,00
				TOTAL GENERAL HT €	902,22

installation collective

Exemple de distribution des programmes de 2 satellites (Astra et Hotbird) + couplage terrestre et FM - 1 immeuble 8 logements 1 prise

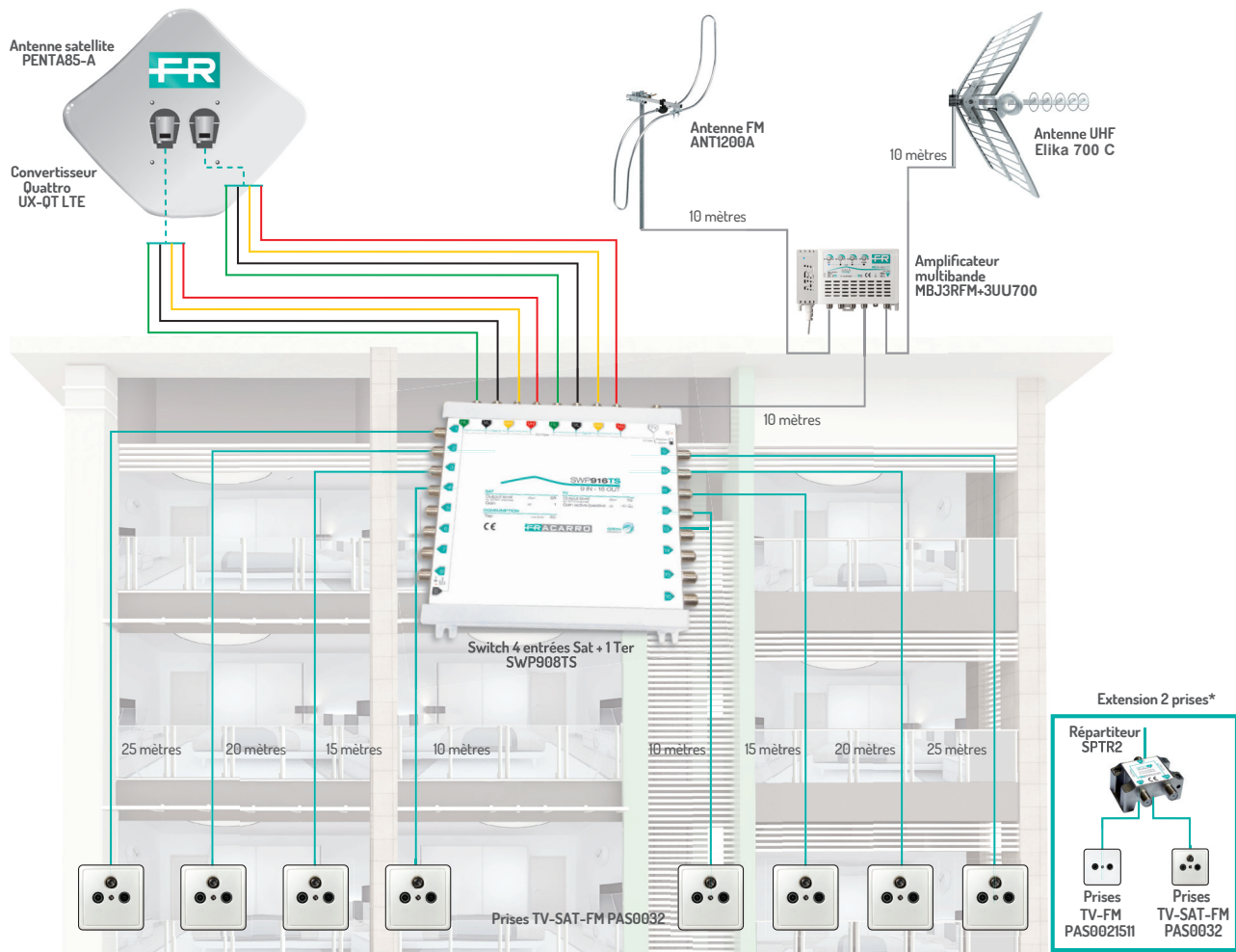

Référence	Code	Désignation	Quantité	Prix de base unitaire €	Prix de base total €
Antennes Terrestres					
ANTI200A	213001	Antenne FM OMNI	1	34,00	34,00
ELIKA 700 C	213229	Antenne UHF Elika canaux 21-48	1	129,90	129,90
Antenne Satellite					
PENTA85-A	211205	Parabole Penta 85cm en acier couleur blanche	1	67,00	67,00
DFP85	211001	Support double tête 6° pour Penta85	1	15,70	15,70
Convertisseur LNB					
UX-QT LTE	287302	Lnb Quattro universel	2	26,50	53,00
Mécanique					
MEC1303G	MEC1303G	Mât droit galvanisé 3m-D35mm-1.25mm	1	28,10	28,10
MEC6001G	MEC6001G	Cerclage simple galvanisé	1	32,00	32,00
MEC6005	MEC6005	Feuillard 5m	1	11,80	11,80
MEC4404G	MEC4404G	Fixation satellite galvanisée	1	32,00	32,00
Amplificateur multibandes 3 entrées					
MBJ3RFM+3UU700	223612	Amplificateur TNT 3 entrées 32 dB alimentation secteur	1	100,00	100,00
Multiswitch					
SWP908TS	287350	Switch 9 entrées (8 SAT + 1 Terr.) - 8 sorties	1	266,90	216,90
Câble Coaxial					
PAS4017101	PAS4017101	Câble blanc 17VATC -100m-C6	180	1,00	180,00
PAS4117101	PAS4117101	Câble noir 17PATC -100m-C6	100	1,00	100,00
Connecteurs					
CF66B	287191	Connecteur F à visser 6,8 mm	32	0,26	8,32
Prises d'usagers					
PAS0032	PAS0032	Boîte d'arrivée FM +TV+ SAT	8	6,50	52,00
				TOTAL GENERAL HT €	1 060,72

Schémas et devis types

installation collective

Exemple de distribution des programmes d'un satellite (Astra ou Hotbird) + couplage terrestre et FM - immeuble 6 logements 4 prises

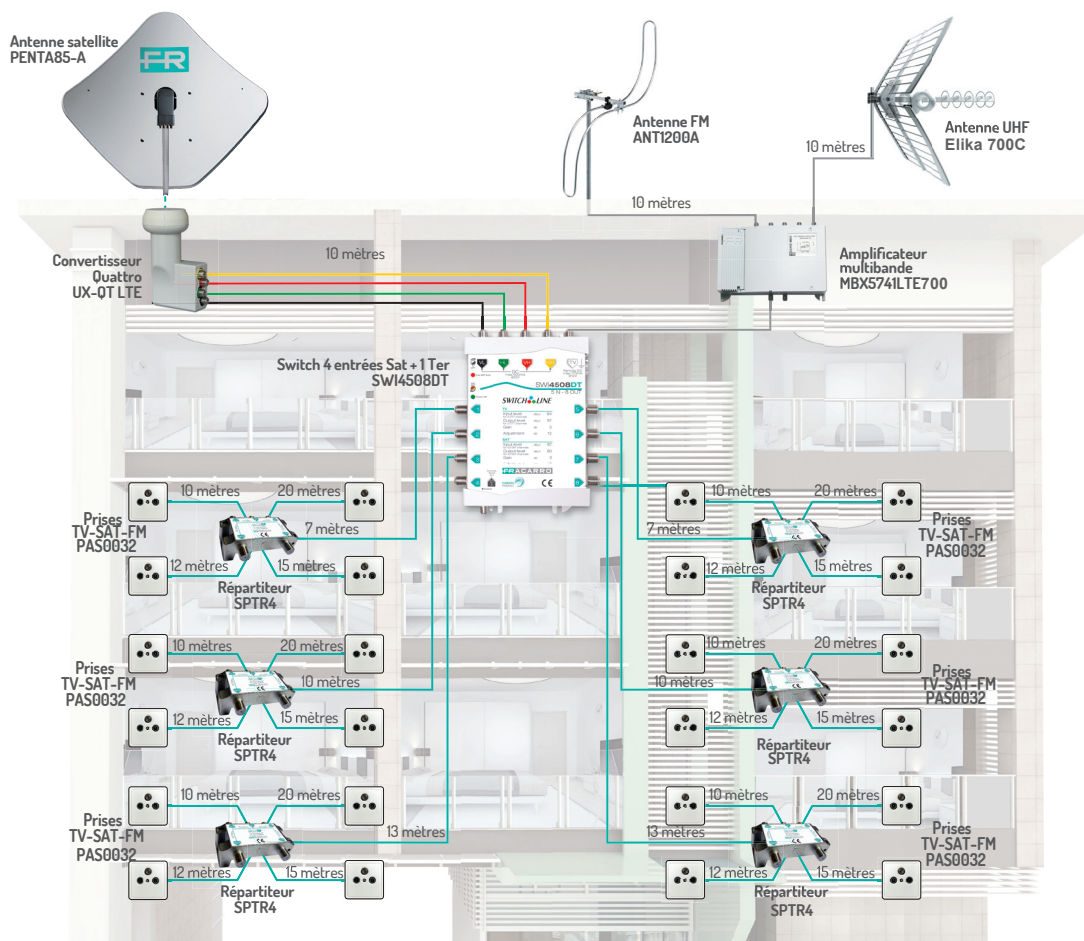

Référence	Code	Désignation	Quantité	Prix de base unitaire €	Prix de base total €
Antennes Terrestres					
ANTI200A	213001	Antenne FM OMNI	1	34,00	34,00
ELIKA 700 C	213229	Antenne UHF Elika canaux 21-48	1	129,90	129,90
Antenne Satellite					
PENTA85-A	211205	Parabole Penta 85cm en acier couleur blanche	1	67,00	67,00
Convertisseur LNB					
UX-QT LTE	287302	Lnb Quattro universel	1	26,50	26,50
Mécanique					
MEC1303G	MEC1303G	Mât droit galvanisé 3m-D35mm-1.25mm	1	28,10	28,10
MEC6001G	MEC6001G	Cerclage simple galvanisé	1	32,00	32,00
MEC6005	MEC6005	Feuillard 5m	1	11,80	11,80
MEC4404G	MEC4404G	Fixation satellite galvanisée	1	32,00	32,00
Amplificateur multibandes					
MBX574ILTE700	235115	Amplificateur 4 entrées 40dB alimentation secteur	1	157,30	157,30
Multiswitch					
SWI4508BDT	271148	Switch 5 entrées (4 SAT + 1 Terr.) - 8 sorties	1	199,00	199,00
Répartiteur					
SPTR4	287306	Répartiteur 4 directions 5-2400 MHz	6	6,20	37,20
Câble Coaxial					
PAS4017101	PAS4017101	Câble blanc 17VATC -100m-C6	400	1,00	400,00
PAS4117101	PAS4117101	Câble noir 17PATC -100m-C6	60	1,00	60,00
Connecteurs					
CF66B	287191	Connecteur F à visser 6,8 mm	52	0,26	13,52
Prises d'utilisateurs					
PAS0032	PAS0032	Boîte d'arrivée FM +TV+ SAT	24	6,50	156,00
				TOTAL GENERAL HT €	1 384,32

installation collective

Exemple de distribution des programmes de 2 satellites (Astra et Hotbird) + couplage terrestre et FM - 1 immeuble 12 logements 2 prises

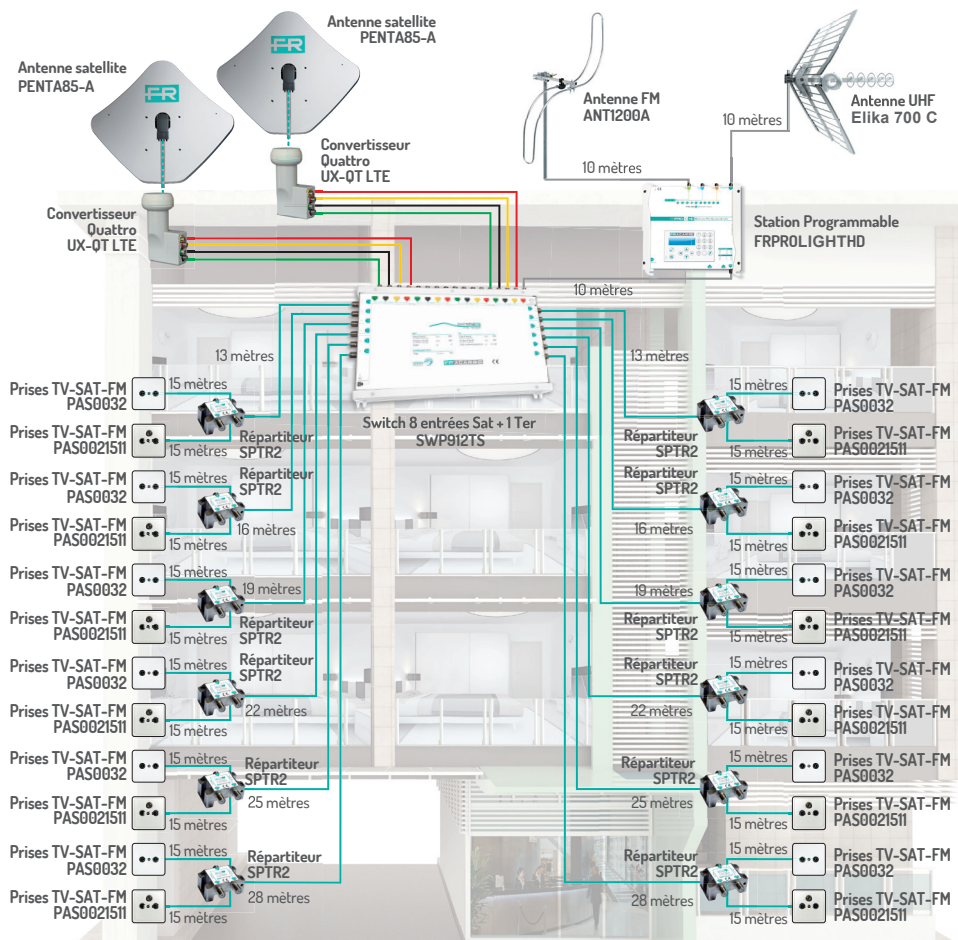

Référence	Code	Désignation	Quantité	Prix de base unitaire €	Prix de base total €
Antennes Terrestres					
ANTI200A	213001	Antenne FM OMNI	1	34,10	34,00
Elika 700 C	213229	Antenne UHF Elika canaux 21-48	1	129,90	129,90
Antenne Satellite					
PENTA85-A	211205	Parabole Penta 85cm en acier couleur blanche	2	67,00	134,00
Convertisseur LNB					
UX-QT LTE	287302	Lnb Quattro universel	2	26,50	53,00
Mécanique					
MEC1303G	MEC1303G	Mât droit galvanisé 3m-D35mm-1,25mm	1	28,10	28,10
MEC6001G	MEC6001G	Cerclage simple galvanisé	1	32,00	32,00
MEC6005	MEC6005	Feuillard 5m	1	11,80	11,80
MEC4404G	MEC4404G	Fixation satellite galvanisée	2	32,00	64,00
Station programmable					
FRPROLIGHTHD	287523	Station programmable 4 entrées, 30 clusters, 45 dB alimentation secteur	1	388,60	388,60
Multiswitch					
SWP908TS	287350	Switch 9 entrées (8 SAT + 1 Terr.) - 8 sorties	1	216,90	216,90
Répartiteur					
SPTR2	287305	Répartiteur 2 directions 5-2400 MHz	12	3,80	45,60
Câble Coaxial					
PAS4017101	PAS4017101	Câble blanc 17VATC -100m-C6	600	1,00	600,00
PAS4117101	PAS4117101	Câble noir 17PATC -100m-C6	100	1,00	100,00
Connecteurs					
CF66B	287191	Connecteur F à visser 6,8 mm	78	0,26	20,28
Prises d'usagers					
PAS0032	PAS0032	Boîte d'arrivée FM +TV+ SAT	12	6,50	78,00
PAS0021511	PAS0021511	Boîte d'arrivée TV+FM	12	10,10	121,20
				TOTAL GENERAL HT €	2 057,38

Schémas et devis types

installation collective

Exemple de distribution des programmes d'un satellite (Astra ou Hotbird) + couplage terrestre et FM - 1 immeuble 18 logements 2 prises

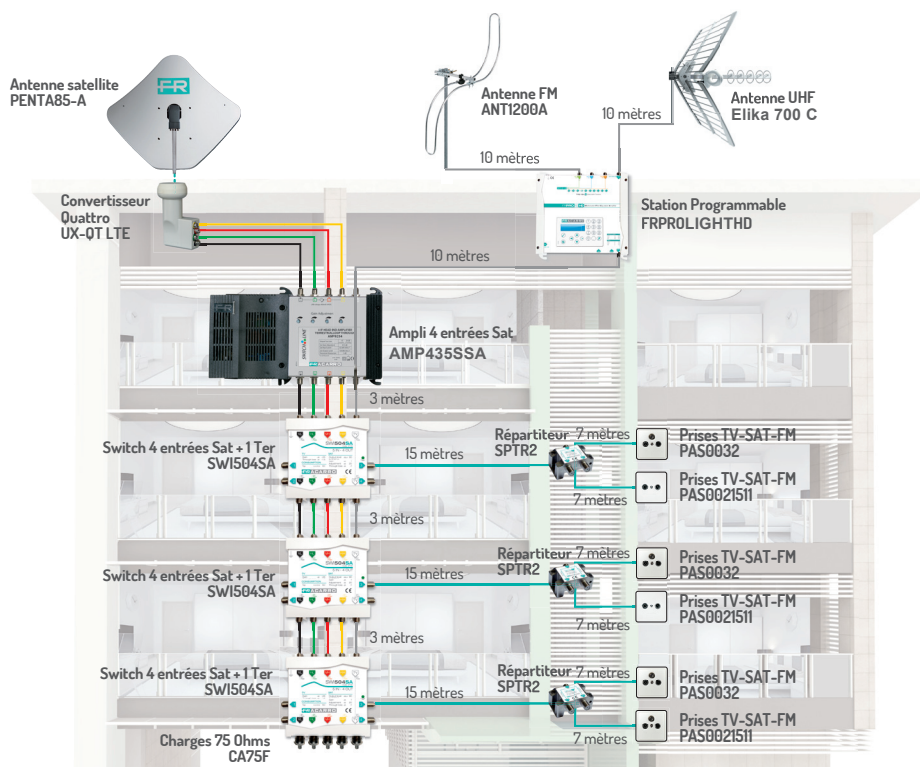

Référence	Code	Désignation	Quantité	Prix de base unitaire €	Prix de base total €
Antennes Terrestres					
ANTI200A	213001	Antenne FM OMNI	1	34,00	34,00
ELIKA 700 C	213229	Antenne UHF Elika canaux 21-48	1	129,90	129,90
Antenne Satellite					
PENTA85-A	211205	Parabole Penta 85cm en acier couleur blanche	1	67,00	67,00
Convertisseur LNB					
UX-QT LTE	287302	Lnb Quattro universel	1	26,50	26,50
Mécanique					
MEC1303G	MEC1303G	Mât droit galvanisé 3m-D35mm-1.25mm	1	28,10	28,10
MEC6001G	MEC6001G	Cerclage simple galvanisé	1	32,00	32,00
MEC6005	MEC6005	Feuillard 5m	1	11,80	11,80
MEC4404G	MEC4404G	Fixation satellite galvanisée	1	32,00	32,00
Station programmable					
FRPROLIGHTHD	287523	Station programmable 4 entrées, 30 clusters, 45 dB alimentation secteur	1	388,60	388,60
Amplificateur SAT					
AMP435SSA	271031	Amplificateur SAT 4 Voies	1	221,10	221,10
Multiswitchs cascadables					
SWI504SA	271161	SWITCH Cascadable 5E-4S	1	119,30	119,30
SWI506SA	271162	SWITCH Cascadable 5E-6S	1	172,50	172,50
SWI508SA	271163	SWITCH Cascadable 5E-8S	1	215,90	215,90
Répartiteur					
SPTR2	287305	Répartiteur d'intérieur ULB 2 voies	18	3,80	68,40
Prises d'usagers					
PAS0032	PAS0032	Boîte d'arrivée FM+TV+SAT	18	6,50	117,00
PAS002151I	PAS002151I	Boîte d'arrivée TV+FM	18	10,10	181,80
Câble Coaxial					
PAS4017101	PAS4017101	Câble blanc 17VATC -100m-C6	550	1,00	550,00
PAS4004102	PAS4004102	Câble Blanc 5 en 1-19VATC-100m	20	5,70	114,00
PAS4117101	PAS4117101	Câble Noir 17PAAtC -100m-C6	20	1,00	20,00
Charges 75 Ohms					
CA75F	289085	Charge 75 OHM	5	0,60	3,00
Connecteurs					
CF66B	287191	Connecteur F à visser 6,8 mm	120	0,26	31,20
				TOTAL GENERAL HT €	2 564,10

installation collective

Exemple de distribution des programmes de 2 satellites (Astra et Hotbird) + couplage terrestre et FM - 1 immeuble 60 logements 2 prises

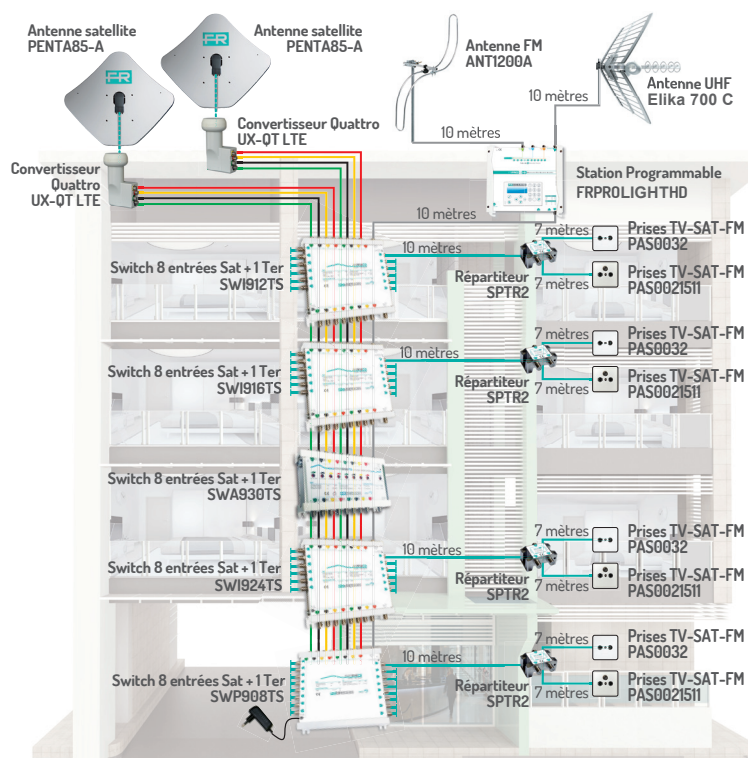

Référence	Code	Désignation	Quantité	Prix de base unitaire €	Prix de base total €
Antennes Terrestres					
ANTI200A	213001	Antenne FM OMNI	1	34,00	34,00
ELIKA 700 C	213229	Antenne UHF Elika canaux 21-48	1	129,90	129,90
Antenne Satellite					
PENTA85-A	211205	Parabole Penta 85cm en acier couleur blanche	2	67,00	134,00
Convertisseur LNB					
UX-QT LTE	287302	Lnb Quattro universel	2	26,50	53,00
Mécanique					
MEC1303G	MEC1303G	Mât droit galvanisé 3m-D35mm-1.25mm	1	28,10	28,10
MEC6001G	MEC6001G	Cerclage simple galvanisé	1	32,00	32,00
MEC6005	MEC6005	Feuillard 5m	1	11,80	11,80
MEC4404G	MEC4404G	Fixation satellite galvanisée	2	32,00	64,00
Station programmable					
FRPROLIGHTHD	287523	Station programmable 4 entrées, 30 clusters, 45 dB alimentation secteur	1	388,60	388,60
Amplificateur SAT					
SWA930TS	287373	Amplificateur TV + SAT (1 TV + 8 SAT)	1	241,90	241,90
Multiswitchs					
SWP908TS	287350	"Multiswitch Compact 9 entrées, 8 sorties avec dip-switch pour sélectionner le gain Terrestre actif ou passif"	1	216,90	216,90
SWI924TS	287363	Multiswitch cascadable 9 entrées, 24 sorties	1	444,70	444,70
SWI916TS	287362	Multiswitch cascadable 9 entrées, 16 sorties	1	303,70	303,70
SWI912TS	287361	Multiswitch cascadable 9 entrées, 12 sorties	1	260,30	260,30
Répartiteur					
SPTR2	287305	Répartiteur d'intérieur ULB 2 voies	60	3,80	228,00
Prises d'usagers					
PAS0032	PAS0032	Boîte d'arrivée FM+TV+SAT	60	6,50	390,00
PAS0021511	PAS0021511	Boîte d'arrivée TV+FM	60	10,10	606,00
Câble Coaxial					
PAS4017101	PAS4017101	Câble blanc 17VATC -100m-C6	1500	1,00	1 500,00
PAS4004109	PAS4004109	CABLE Noir 9 en 1-17VATc-100m	35	10,50	367,50
PAS4117101	PAS4117101	Câble Noir 17PaTc -100m-C6	20	1,00	20,00
Connecteurs					
CF66B	287191	Connecteur F à visser 6,8 mm	350	0,26	91,00
				TOTAL GENERAL HT €	5 545,40

Schémas et devis types

installation collective

Exemple de distribution des programmes terrestres et d'un satellite (Astra ou Hotbird) en FIBRE OPTIQUE sur 3 immeubles.
3 immeubles 8, 16 et 12 logements 2 prises

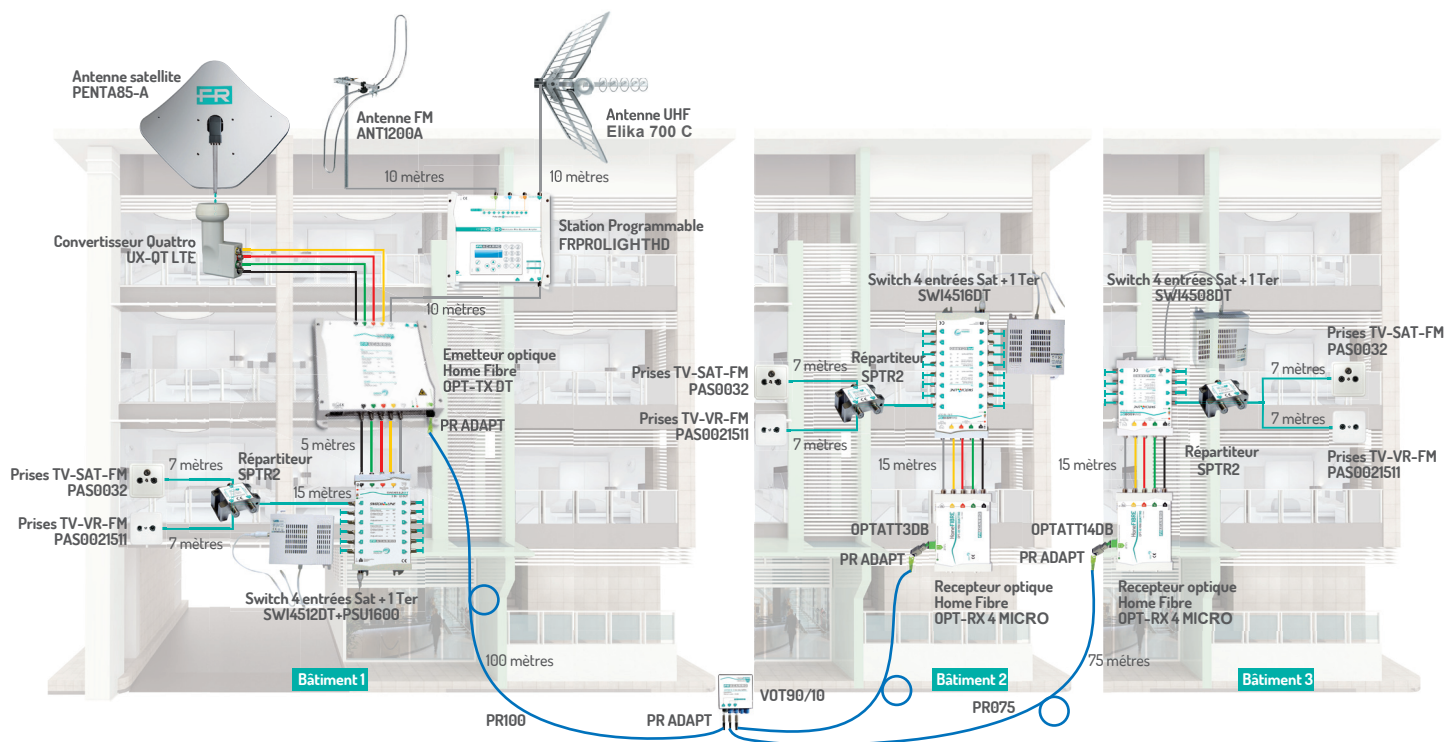

26

Référence	Code	Désignation	Quantité	Prix de base unitaire €	Prix de base total €
Antennes Terrestres					
ANTI200A	213001	Antenne FM OMNI	1	34,00	34,00
ELIKA 700 C	213229	Antenne UHF Elika canaux 21-48	1	129,90	129,90
Antenne Satellite					
PENTA85	211201	PENTA 85cm, alu, Blanc	1	81,00	81,00
Convertisseur LNB					
UX-OT LTE	287302	Lnb Quattro universel	1	26,50	26,50
Mécanique					
MEC1303G	MEC1303G	Mât droit galvanisé 3m-D35mm-1.25mm	1	28,10	28,10
MEC6001G	MEC6001G	Cerclage simple galvanisé	1	32,00	32,00
MEC6005	MEC6005	Feuillard 5m	1	11,80	11,80
MEC4404G	MEC4404G	Fixation satellite galvanisée	1	32,00	32,00
Station programmable					
FRPROLIGHTHD	287523	Station programmable 4 entrées, 30 clusters, 45 dB alimentation secteur	1	388,60	388,60
Emetteur Optique					
OPT-TX DT Récepteur	270694	Emetteur optique Home Fibre	1	590,00	590,00
Optique					
OPT-RX 4 MICRO	270666	Récepteur optique quatre	2	261,10	522,20
Distribution Optique					
SUPPV0V/VOT	287240	Support pour répartiteurs et dérivateurs optiques série VOV et VOT	1	1,40	1,40
PR ADA	287226	Adaptateur SC/APC-mini, longueur 0,5 m avec adaptateur mini/mini	3	14,60	43,80
PR 100	287223	Câble en fibre optique monomode mini/mini longueur 100 mètres	1	73,80	73,80
PR 075	287329	Jarrettière optique monomode connectique mini-mini 75m	1	65,10	65,10
VOT90/10	287214	Dérivateur optique 90/10%, 2 sorties, connecteurs mini/mini	1	62,10	62,10
OPTATT14DB	287237	Atténuateur optique 14dB	1	30,40	30,40
OPTATT3DB	287239	Atténuateur optique 3dB	1	30,40	30,40
Multiswitchs					
SWI4508DT	271148	Multiswitch compact 5 entrées (4 sat + TV) 8 sorties avec réglage SAT et TV	1	199,00	199,00
SWI4512DT	271149	Multiswitch compact 5 entrées (4 sat + TV) 12 sorties avec réglage SAT et TV	1	229,00	229,00
SWI4516DT	271150	Multiswitch compact 5 entrées (4 sat + TV) 16 sorties avec réglage SAT et TV	1	259,00	259,00
Distribution Coaxiale					
SPTR2	287305	Répartiteur d'intérieur ULB 2 voies	36	3,80	136,80
PAS0032 PAS0021511	PAS0032	BOITE D'ARRIVEE FM+TV+SAT	36	6,50	234,00
PAS4017101	PAS0021511	BOITE D'ARRIVEE FM+VR+TV	36	10,10	363,60
PAS4004102	PAS4017101	CABLE Blanc 17VatC -100m-C6	1000	1,00	1 000,00
PAS4117101	PAS4004102	CABLE Blanc 5 en 1-19VatC-100m	15	5,70	85,50
	PAS4117101	CABLE Noir 17PA1C -100m-C6	20	1,00	20,00
TOTAL GENERAL HT €					4 710,00



Siège principal

Fracarro Radioindustrie SRL

Via Cazzaro, 3

31033 Castelfranco Veneto (TV)

Italy

Tel. +39 0423 7361

Fax +39 0423 736220

www.fracarro.com

info@fracarro.com

Fracarro France S.A.S.

7/14 rue du Fossé Blanc

Bâtiment C1

92622 Gennevilliers Cedex

France

Tel. +33 1 47283400

Fax +33 1 47283421