

I: AMPLIFICATORI SERIE MAP 5G
EN: MAP 5G SERIES AMPLIFIER

F: AMPLIFICATEURS SERIE MAP 5G
E: AMPLIFICADORES SERIE MAP 5G

I: DESCRIZIONE DEL PRODOTTO
EN: PRODUCT DESCRIPTION

F: DESCRIPTION DU PRODUIT
E: DESCRIPCION DEL PRODUCTO

- I:** Amplificatore da palo con filtro LTE 4G - 5G. Rispetta la direttiva RED. Il fissaggio a fascetta è adatto per pali di diametro fino a 60 mm.
- EN:** Mast Amplifier with LTE filter 4G-5G. RED compliant. Fixing by plastic clamp matched with mast up to 60 mm diameter.
- F:** Amplificateur pour mât avec filtre LTE 4G - 5G. respecte la norme RED. Fixation par collier plastique pour mât de diamètre 60 mm maximum.
- E:** Amplificador para mástil con filtro LTE 4G - 5G. Obediente con el estándar RED. Fijación con abrazadera de plástico para mástil hasta 60 mm de diámetro.



I: AVVERTENZE PER LA SICUREZZA

EN: SAFETY WARNINGS

L'installazione del prodotto deve essere eseguita da personale qualificato in conformità alle leggi e normative locali sulla sicurezza. Fracarro Radioindustrie di conseguenza è esonerata da qualsivoglia responsabilità civile o penale conseguente a violazioni delle norme giuridiche vigenti in materia e derivanti dall'uso del prodotto da parte dell'installatore, dell'utilizzatore o di terzi. L'installazione del prodotto deve essere eseguita secondo le indicazioni di installazione fornite, al fine di preservare l'operatore da eventuali incidenti e il prodotto da eventuali danneggiamenti.

The product must only be installed by qualified persons, according to the local safety standards and regulations. Fracarro Radioindustrie is free from all civil and criminal responsibilities due to breaches of the current legislation derived from the improper use of the product by the installer, user or third parties. The product must be used in full compliance with the instructions given in this manual in order to protect the operator against all possible injuries and the product from being damaged.

Avvertenze per l'installazione

- Maneggiare con cura. Urti impropri potrebbero danneggiare il prodotto.
- Lasciare spazio attorno al prodotto per garantire una ventilazione sufficiente.
- L'eccessiva temperatura di lavoro e/o un eccessivo riscaldamento possono compromettere il funzionamento e la durata del prodotto.
- Non installare il prodotto sopra o vicino a fonti di calore o in luoghi polverosi o dove potrebbe venire a contatto con sostanze corrosive.
- In caso di montaggio a muro utilizzare tasselli ad espansione adeguati alle caratteristiche del supporto di fissaggio. La parete ed il sistema di fissaggio devono essere in grado di sostenere almeno 4 volte il peso dell'apparecchiatura.
- Attenzione: Per evitare di ferirsi, questo apparecchio deve essere assicurato alla parete/pavimento/palo secondo le istruzioni di installazione.
- Il prodotto deve essere collegato all'elettrodo di terra dell'impianto d'antenna conformemente alla norma EN 60728-11.
- La vite predisposta per tale scopo è contrassegnata con il simbolo . Si raccomanda di attenersi alle disposizioni della norma EN 60728-11 e di collegare tale vite al nodo di terra principale dell'impianto (non collegarsi a punti intermedi). (fig.7)

 Simbolo di terra dell'impianto d'antenna

Installation warnings

- Handle the product carefully. Impacts can damage the product.
- Leave enough space around the product to ensure sufficient ventilation.
- Excessive temperatures and/or an overheating may affect the performance and the life of the product.
- Don't install the product above or near any heat sources, in dusty places or where it might come into contact with corrosive substances.
- In the event that the unit is fixed to the wall, use the proper screw anchors suitable to the characteristics of the fixing support. The wall and the anchoring system must be able to support at least 4 times the weight of the unit.
- Attention: To avoid injury, this appliance must be secured to the wall / floor / mast according to the installation instructions.
- The product must be connected to the ground electrode of the antenna system in accordance with EN 60728-11.
- The screw prepared for this purpose is marked with the symbol . It is recommended to comply with the provisions of the standard EN 60728-11 and to connect this screw to the main earth node of the plant (do not connect to intermediate points). (Fig.7)

 Earth screw/Faston connector symbol

Avvertenze generali

In caso di guasto non tentate di riparare il prodotto altrimenti la garanzia non sarà più valida. Le informazioni riportate in questo manuale sono state compilate con cura, tuttavia Fracarro Radioindustrie S.r.l. si riserva il diritto di apportare in ogni momento e senza preavviso, miglioramenti e/o modifiche ai prodotti descritti nel presente manuale. Consultare il sito www.fracarro.com per le condizioni di assistenza e garanzia.

General warnings

In the event of a malfunctioning, do not try to fix the product as the guarantee would be invalidated. Although the information given in this manual has been prepared carefully and thoughtfully, Fracarro Radioindustrie S.r.l. reserves the right to modify it without notice and to improve and/or modify the product described in this manual. See the website www.fracarro.com to have information relevant to the technical support and product guarantee.

F: AVERTISSEMENT DE SÉCURITÉ

F: L'installation du produit doit être effectuée par du personnel qualifié conformément aux lois et aux normes locales sur la sécurité. Par conséquent, Fracarro Radioindustrie décline toute responsabilité civile ou pénale dérivant de violations des normes juridiques en vigueur et de l'utilisation incorrecte du produit de la part de l'installateur, de l'utilisateur ou de tiers.

Le produit doit être installé en suivant les indications fournies, au fin de préserver l'opérateur d'éventuels accidents et le produit d'éventuels endommagements.

Précautions d'installation

- Manier avec soin. Les chocs pourraient endommager le produit.
- Laisser de l'espace autour du produit pour garantir une ventilation suffisante.
- La température excessive de fonctionnement et/ou un réchauffement excessif peuvent nuire au fonctionnement et à la durée du produit.
- Ne pas installer le produit sur ou près des sources de chaleur, dans des endroits très poussiéreux ou en contact avec des substances corrosives.
- En cas de montage mural, utiliser des chevilles à expansion correspondant aux caractéristiques du support de fixation. La paroi et le système de fixation doivent être en mesure de supporter au moins 4 fois le poids de l'appareil.
- Attention: Pour éviter les blessures, cet appareil doit être fixé au mur / au sol / au poteau conformément aux instructions d'installation.
- Le produit doit être connecté à l'électrode de masse du système d'antenne conformément à la norme EN 60728-11.
- La vis préparée à cet effet est marquée du symbole . Il est recommandé de respecter les dispositions de la norme EN 60728-11 et de raccorder cette vis au nœud de terre principal de l'installation (ne pas connecter aux points intermédiaires). (Fig.7)

 Vis à terre / symbole du connecteur Faston

Avertissements généraux:

En cas de panne, ne pas tenter de réparer le produit, sans quoi la garantie ne sera plus valable.

Les informations indiquées dans ce mode d'emploi ont été renseignées soigneusement ; toutefois, Fracarro Radioindustrie S.r.l. se réserve le droit d'améliorer et/ou de modifier à tout moment et sans préavis les produits décrits dans ce mode d'emploi. Consulter le site www.fracarro.com pour connaître les conditions d'assistance et de garantie.

E: ADVERTENCIAS DE SEGURIDAD

E: La instalación del producto tiene que realizarla personal cualificado de conformidad con las leyes y las normativas locales de seguridad. Por consiguiente Fracarro Radioindustrie está exenta de cualquier responsabilidad civil o penal que derive de violaciones de las normas jurídicas vigentes en la materia y del uso impropio del producto por parte del técnico instalador, del usuario o de terceros.

La instalación del producto tiene que realizarse según las indicaciones de instalación suministradas para tutelar al operador frente a posibles accidentes y al producto frente a posibles daños.





Advertencias para la instalación

- Manejar con cuidado. Los golpes podrían causar daños al producto.
- Dejar espacio alrededor del producto para que se garantice una ventilación adecuada.
- Una temperatura de trabajo excesiva y/o un calentamiento excesivo pueden poner en peligro el funcionamiento y la duración del producto.
- No instalar el producto encima o cerca de fuentes de calor, en lugares polvorientos o donde podría entrar en contacto con sustancias corrosivas.
- En caso de montaje en la pared utilizar herramientas de expansión adecuadas para las características del soporte de fijación. La pared y el sistema de fijación tienen que ser capaces de soportar como mínimo 4 veces el peso del equipo
- Atención: Para evitar lesiones, este electrodoméstico debe asegurarse al pared / piso / poste de acuerdo con las instrucciones de instalación.
- El producto debe conectarse al electrodo de tierra del sistema de antena de acuerdo con EN 60728-11.
- El símbolo que identifica a la tierra es este . Se recomienda cumplir con las disposiciones de la norma EN 60728-11 y conectar este tornillo al nodo de tierra principal de la planta (no conectar a puntos intermedios). (Fig.7)

 Tornillo de tierra / símbolo del conector Faston

Advertencias generales: En caso de avería no intentar reparar el producto, ya que si se hace la garantía perderá su validez.

La información que se indica en este manual se ha redactado con esmero, sin embargo Fracarro Radioindustrie S.r.l. se reserva el derecho de aportar en cualquier momento y sin preaviso mejoras y/o modificaciones a los productos que se describen en el presente manual. Consultar la página web www.fracarro.com para conocer las condiciones de asistencia y garantía.

	Le indicazioni per il trattamento dei RAEE (rifiuti delle apparecchiature a fine vita) sono disponibili all'indirizzo web ce.fracarro.com (inserire RAEE nel campo di ricerca).
	The indications for the treatment of WEEE waste of end-of-life equipment) are available at the web address ce.fracarro.com (type RAEE in the search field).
	Les indications pour le traitement des DEEE (déchets d'équipements en fin de vie) sont disponibles sur le site web ce.fracarro.com (insérer RAEE dans le champ de recherche).
	Las indicaciones para el tratamiento de RAEE (residuos de aparatos al final de su vida útil) están disponibles en el sitio web ce.fracarro.com (escribir RAEE en el campo de búsqueda).

I: INSTALLAZIONE DEL PRODOTTO
EN: PRODUCT INSTALLATION

F: INSTALLATION DU PRODUIT
E: INSTALACIÓN DEL PRODUCTO

- I:** L'alimentazione deve essere fornita via cavo attraverso il connettore di uscita (MIX OUT +IN DC).
- EN:** Power is provided via cable through the F connector output (MIX OUT +IN DC).
- F:** L'alimentation est fournie par le câble à travers le connecteur de sortie F (MIX OUT +IN DC).
- E:** Alimentación via cable coaxial a través del conector de salida F (MIX OUT +IN DC).

- I:** Fissaggio a parete o palo (fig.1-2), alzare il coperchio per accedere all'amplificatore (fig.3).
- EN:** Mast or wall fixing (fig.1-2), lift the plastic cover upwards to get access to the amplifier (fig.3).
- F:** Poteau ou fixation murale (fig.1-2), soulever le couvercle vers le haut pour accéder au amplificateur (fig.3).
- E:** Fijación de piso o pared (fig.1-2), levantar hacia arriba la tapa para acceder al mezclador (fig.3).

- I:** Estrarre l'amplificatore facendolo ruotare (fig.4).
- EN:** Extract the amplifier using the lever (fig.4).
- F:** Faire pivoter l'amplificateur à l'aide du levier (fig.4).
- E:** Extraer el amplificador haciéndolo girar (fig.4).

- I:** Collegare i cavi ed effettuare le regolazioni necessarie utilizzando un piccolo cacciavite agendo con cautela, in modo tale da evitare il danneggiamento del trimmer (fig.5). Eventuali ingressi non utilizzati devono essere chiusi con una resistenza da 75ohm (art. CA75F).
- EN:** Connect the cables and adjust the gain using a small screwdriver, to be operated carefully to avoid to damage the trimmers (fig.5). Close all the unused inputs with a 75 ohm load (art. CA75F).
- F:** Connecter les câbles et ajuster le gain à l'aide d'un petit tournevis, doit être réalisé avec précaution pour éviter d'endommager les potentiomètres (fig.5).
- E:** Conectar los cables y efectuar los ajustes necesarios utilizando un pequeño destornillador con cuidado de no dañar los trimmer (fig.5). Cargar las entradas no utilizadas con una carga de 75 ohm (art. CA75F).

- I:** A regolazioni effettuate sistemare i cavi nelle apposite fessure e chiudere il coperchio spingendolo verso il basso (fig.6).
- EN:** Once the adjustments are done, fix the cables in the bottom of the plastic housing and pull the plastic cover down (fig.6).
- F:** Lorsque les ajustements sont terminés et que les câbles sont installés dans le bas du boîtier, refermer le couvercle plastique (fig.6).
- E:** Una vez efectuados los ajustes fijar los cables en los huecos y cerrar la tapa empujandola hacia abajo (fig.6).

- I:** Suggerimento per il corretto collegamento di massa (fig.7).
- EN:** Hint for correct ground connection (fig.7).
- F:** Suggestion d'installation pour une connexion à la terre correcte (fig.7).
- E:** Sugerencia de instalación para la conexión a tierra correcta (fig.7).

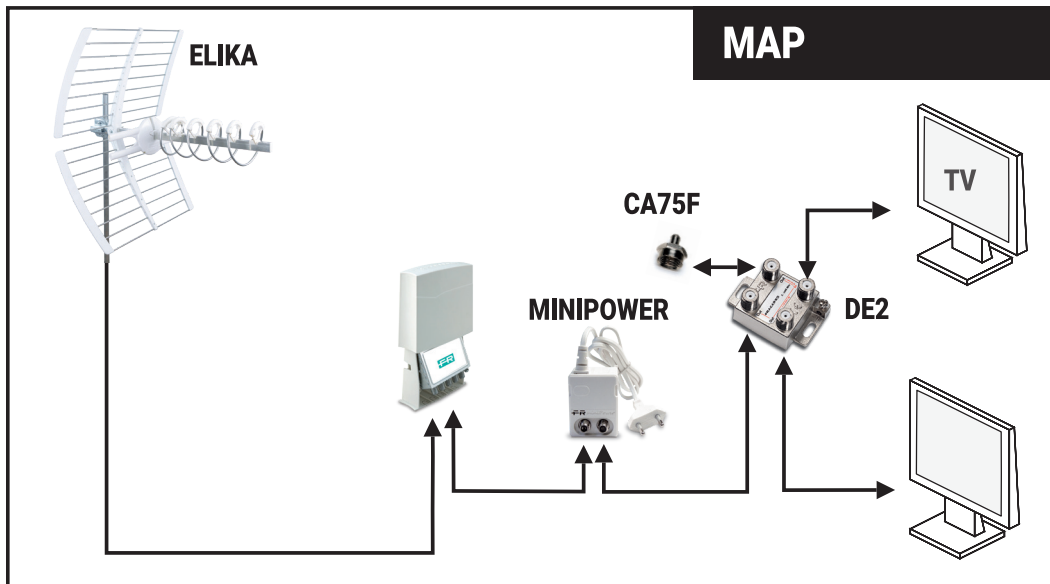
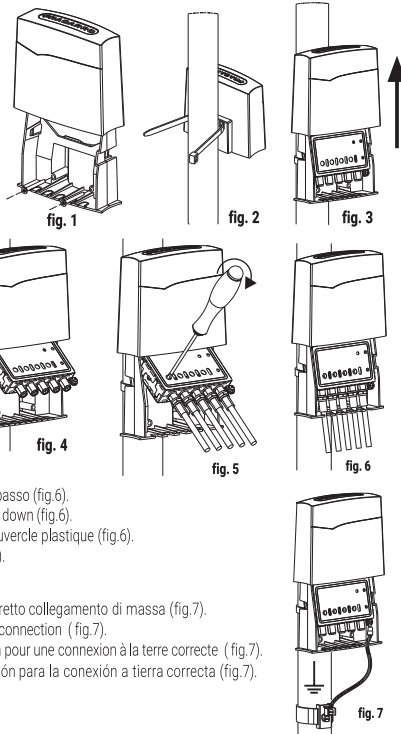

I: SPECIFICHE TECNICHE
EN: TECHNICAL SPECIFICATIONS

F: SPECIFICATIONS TECHNIQUES
E: ESPECIFICACIONES TÉCNICAS

I: NOTE: per ulteriori dati tecnici riferirsi all'etichetta del prodotto
EN: NOTES: for further technical data, please see the product label
F: NOTE: pour des données techniques supplémentaires voir l'étiquette du produit
E: NOTA: para otros datos técnicos consulte la etiqueta del producto

I: CONFORMITÀ ALLE DIRETTIVE EUROPEE
EN: CONFORMITY TO EUROPEAN LAWS

F: CONFORMITÉ AUX DIRECTIVES EUROPÉENNES
E: CONFORMIDAD CON LAS DIRECTIVAS EUROPEAS

I: Fracarro dichiara che il prodotto è conforme alla direttiva 2014/53/UE, 2011/65/UE. Il testo completo della dichiarazione di conformità UE è disponibile al seguente indirizzo internet ce.fracarro.com.
EN: Fracarro declares that the product complies with EU Directive 2014/53, 2011/65/UE. The full text of the EU Declaration of Conformity is available on the following website ce.fracarro.com;
F: Fracarro déclare que le produit est conforme à la directive 2014/53/UE, 2011/65/UE. Le texte complet de la déclaration de conformité UE est disponible à l'adresse internet suivante : ce.fracarro.com.
E: Fracarro declara que el producto cumple la directiva 2014/53/UE, 2011/65/UE. El texto íntegro de la declaración de conformidad UE está disponible en la siguiente dirección de internet ce.fracarro.com.

Garantito da/ Guaranteed by/ Garanti par/ Garantizado por
Fracarro Radioindustrie SRL, Viale delle Querce, 9, 31033 Castelfranco Veneto (Tv) – Italy

FRACARRO

Fracarro Radioindustrie SRL

Viale delle Querce, 9 - 31033 Castelfranco Veneto (TV) - ITALIA - Tel: +39 0423 7361 - Fax: +39 0423 736220.

Fracarro France S.A.S.

3 Boulevard de la Gare - 95210 Saint-Gratien - FRANCE Tel: +33 (0)1 47283400

Fracarro (UK) - Ltd

Suite F9A, Whiteleaf Business Centre, Little Balmer, Buckingham, MK18 1TF UK - Tel: +44(0)1908 571571 - Fax: +44(0)1908 571570

www.fracarro.com - info@fracarro.com - supportotecnico@fracarro.com - chat whatsapp +39 335 7762667